

IS





**PIONNIER DES
PLOTS RÉGLABLES
POUR TERRASSES
DEPUIS 1978**

S
I

UN SYSTÈME DE TERRASSE SIMPLE ET MODULAIRE QUI S'ADAPTE À CHAQUE SITUATION ET CHAQUE ENVIRONNEMENT

SOLIDOR produit une solution (d'extérieur) solide et esthétique pour l'installation de terrasses sur n'importe quelle surface. Nos plots de terrasse modulaires ont un haut degré de finition et sont entièrement fabriqués à partir de matériaux durables, facile à entretenir et écologiques.

Grâce à la modularité des différentes pièces, le système offre un large éventail de possibilités et peut être utilisé dans les situations et les environnements les plus complexes.

EPD

DÉCLARATION ENVIRONNEMENTALE DU PRODUIT: CERTIFICATION EPD

Lorsque l'on parle de développement durable, nous aimons le montrer à travers notre étude EPD. EPD est évalué par le FOD Santé publique et qui est conforme au ISO 14025 + EN 15804+A2.

Nous sommes fiers d'avoir obtenu notre certificat confirmant notre empreinte carbone minimale, dans le cadre de laquelle nous nous efforçons d'avoir une production totalement neutre en carbone. Cette étude nous permet d'évaluer l'impact environnemental de nos plots de terrasse tout au long de leur cycle de vie, y compris la production, l'emballage, l'installation et l'utilisation.



ÉCOLOGIQUE ET RESPONSABLE

Nos plots de terrasse sont fabriqués à partir de plastiques recyclés garantissant un impact minimal sur l'environnement. Lors du processus de production, il n'y a pas de déchets et les plots de terrasse usagés peuvent être réutilisés ou retraités dans notre propre production, pour un cycle de vie entièrement circulaire.

À cette fin, nous avons obtenu le certificat bronze Ecovadis. Ce certificat est décerné sur la base du degré de durabilité d'une entreprise. Notre objectif est de travailler encore plus durable à l'avenir. Ce code QR vous donnera une idée de nos efforts actuels pour contribuer à un monde plus durable.





MODULAIRE ET ESTHÉTIQUE

Nos plots de terrasse sont fabriqués à partir de plastiques recyclés garantissant un impact minimal sur l'environnement. Lors du processus de production, il n'y a pas de déchets et les plots de terrasse usagés peuvent être réutilisés ou retraités dans notre propre production, pour un cycle de vie entièrement circulaire.

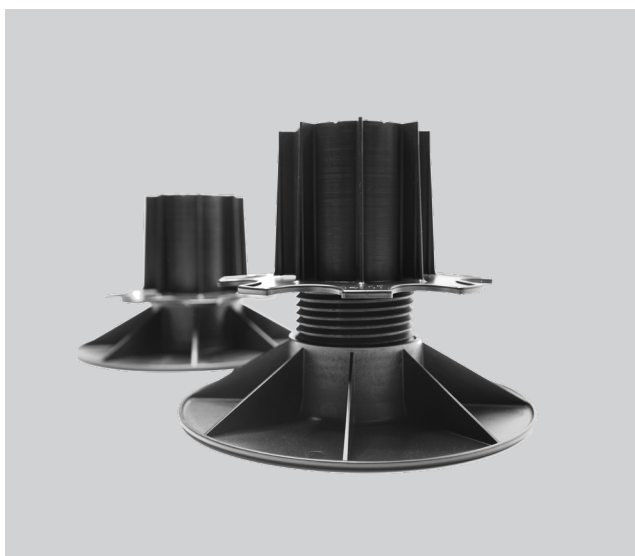

TESTÉ ET APPROUVÉ

Nos plots de terrasse réglables sont un système éprouvé, utilisé dans diverses applications d'extérieur depuis 1978. Nos systèmes sont testés en permanence et sont stables, résistants au vent et drainants. Ils sont entièrement fabriqués en interne et ils ont été testés dans les conditions climatiques les plus extrêmes. L'utilisation du plastique assure aux plots de terrasse réglables une bonne isolation acoustique. Ceux-ci sont également disponibles en version ignifuge.





**PRODUCTION
INTERNE, DE A À Z**



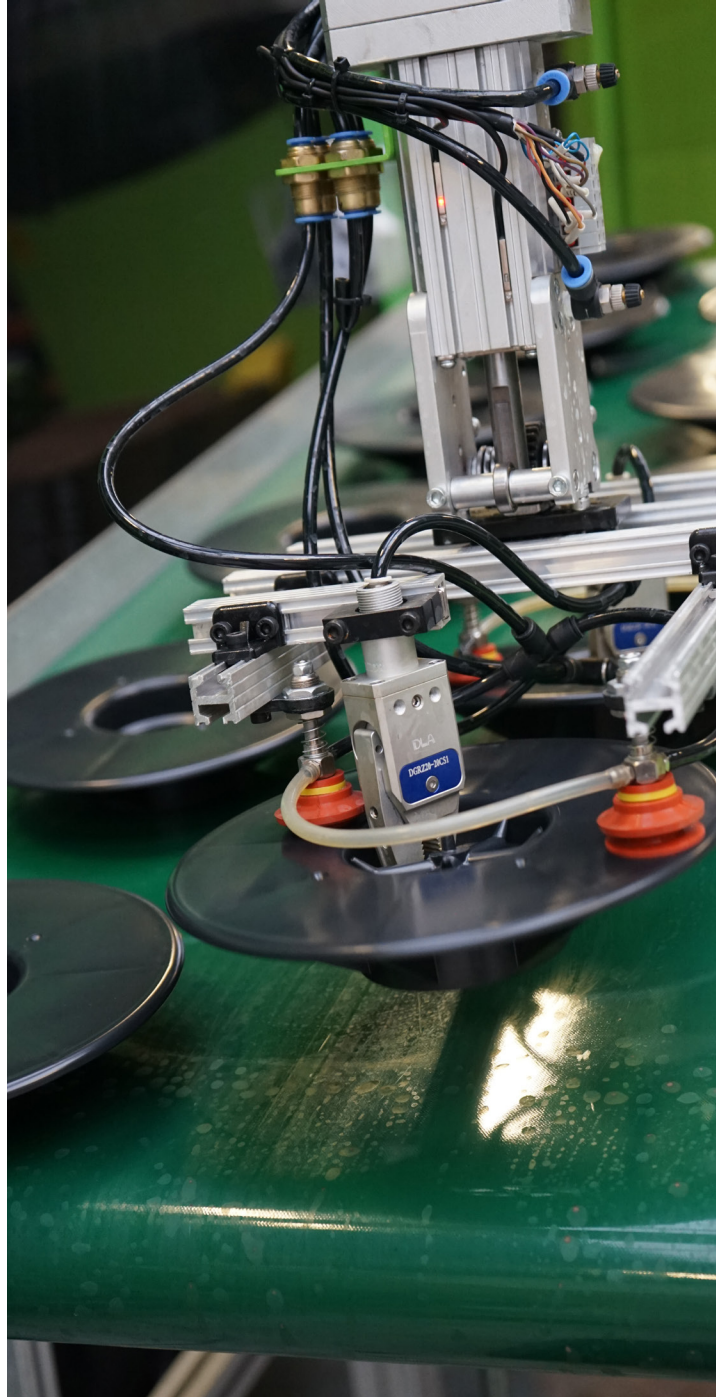





1978

Bernard Dejans et sa femme Monique commencent la production de plots de terrasse réglables.

1984

Emmanuel Dejans, le fils de Bernard et Monique, rejoint l'entreprise familiale.

2007

Les fils Emmanuel et Olivier prennent la relève de Bernard et Monique dans l'implantation de Lauwe.

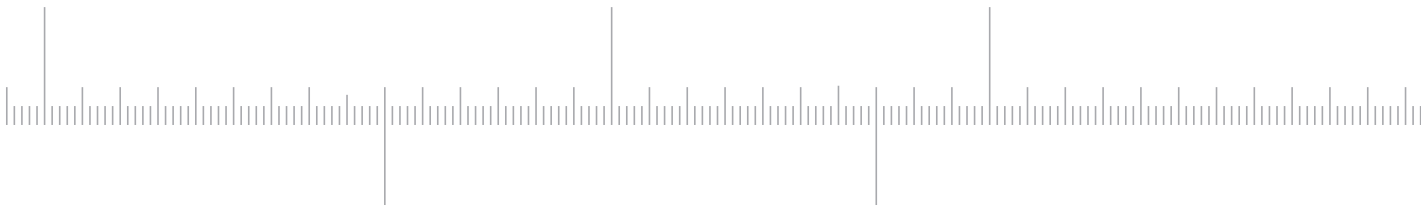

1982

Achat d'une première ligne d'extrusion pour la production de profilés en matière plastique et caoutchouc.

1990

Olivier Dejans, frère d'Emmanuel, rejoint l'entreprise familiale.



2018

La production de profilés plastiques souples et techniques a été transférée dans un nouveau bâtiment industriel.

2021

Solidor Rubber and Products se divise en SOLIDOR, RUBIDOR et Dextr.

2013

Acquisition d'une filiale à Wevelgem comme extension de département de moulage par injection.

2024

SOLIDOR élargit sa gamme avec un système invisible pour les planches en bois sur les façades, les plafonds et les terrasses, sous le nom de Linup.



**DISPONIBLE DANS LE
MONDE ENTIER**



CALCULATEUR DE PLOTS DE TERRASSE

Notre calculateur détermine la quantité de plots de terrasse et d'accessoires dont vous avez besoin pour votre projet.

Découvrez l'application sur fr.calculator.solidor.be

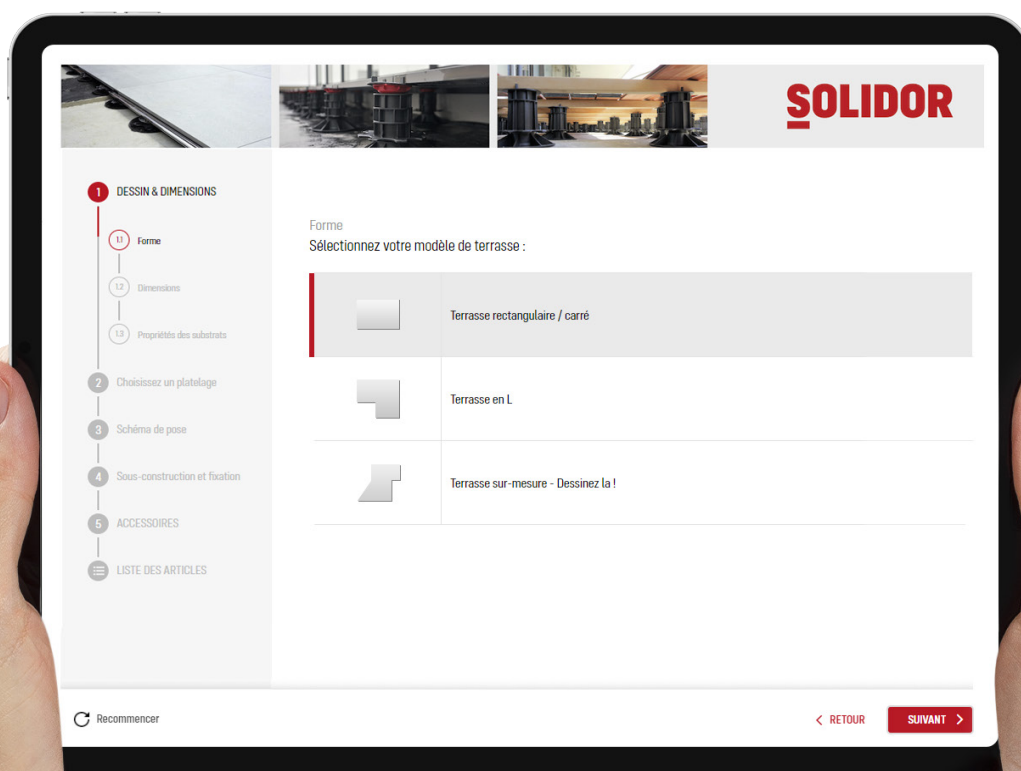

**LA SOLUTION
PARFAITE POUR
CHAQUE TYPE DE
TERRASSE**



PLOTS RÉGLABLES POUR TERRASSES EN BOIS ET EN MATÉRIAUX COMPOSITES

P. 17



PLOTS DE TERRASSE RÉGLABLES BAS POUR TERRASSES EN BOIS ET EN MATÉRIAUX COMPOSITE

P. 45



LES PORTEURS IGNIFUGES FIRESOL

P. 53



SYSTÈME DE SUPPORT EN ALUMINIUM DEQSOL

P. 57



SYSTÈMES DE FONDATION LIFTSOL

P. 61



STABILISATEUR DE GRAVIER GRAVIERSOL

P. 67

CONFORT

PREMIUM

FIRESOL

DEQSOL

LIFTSOL

GRAVIERSOL

linup

Profils en aluminium pour l'installation de planches en bois pour terrasses, façades et plafonds. Voir à l'arrière du catalogue.

UN NOUVEAU STANDARD



PLOTS DE TERRASSE CONFORT

La gamme Confort est constituée de plots de terrasses modulaires pour dalles, fixes (à partir de 10 mm) et réglables (à partir de 23 mm). Les plots réglables peuvent être réglés en continu de 23 mm à 1 m de hauteur. Les composants spécifiques pour dalles offrent flexibilité et modularité, ainsi qu'un haut degré de finition.



PLOTS DE TERRASSE RÉGLABLES



PV 2.3/3.5

Portée: 23 - 35 mm



PV 3.5/5

Portée: 35 - 50 mm



PV 5/8

Portée: 50 - 80 mm



PV 8/11

Portée: 80 - 110 mm

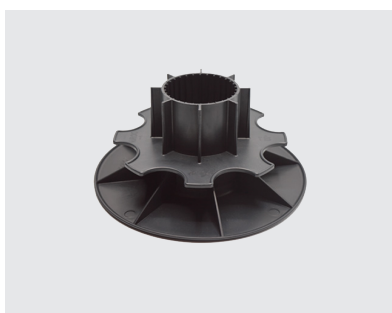

PV 11/14

Portée: 110 - 140 mm

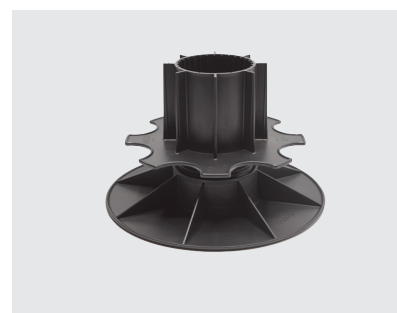

PV 14/17

Portée: 140 - 170 mm

Se combine avec:

- Plaquette p. 21
- Correcteurs de pente p. 23
- Rallonges p. 24
- Accessoires p. 25

AUSSI DISPONIBLE EN

PLOTS DE TERRASSE RÉGLABLES POUR MUR



AK 3.5/5

Portée: 35 - 50 mm



AK 5/8

Portée: 50 - 80 mm

Avec les plots AK, vous placez les dalles parfaitement stables contre le mur.



IPV

Pour un amortissement supplémentaire, les plots de terrasse sont dotés d'un tapis en caoutchouc. Cette couche de protection absorbe les sons et les chocs, isole et assure une meilleure prise.



GV

Ces plots de terrasse sont renforcés par de la fibre de verre et ont donc une capacité de charge supplémentaire, ce qui les rend parfaitement adaptés aux structures lourdes.



FR

Ces plots de terrasse sont ignifuges et sont constitués d'un matériau ignifuge, une propriété souvent requise.

PLAQUETTE UNIVERSELLE POUR PLOTS DE TERRASSE RÉGLABLES



CPV+

- Soutient des lambourdes en bois
- Fixation optionnelle en bas ou sur le côté
- Se combine avec chaque plot réglable
- Autocentrage

5 possibilités de montage différentes





Référence One Baelskaai Ostende

CORRECTEURS DE PENTE

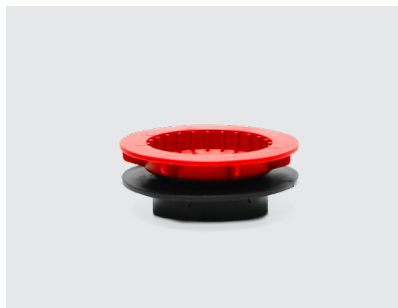

HA5

- Correcteur de pente automatique
- Améliore la pente jusqu'à 5 %
- Combinable avec les différents accessoires
- HA5 est monté sur le PV

Hauteur: 20 mm



**CORRIGEZ LES PENTES
AVEC NOTRE HA5**



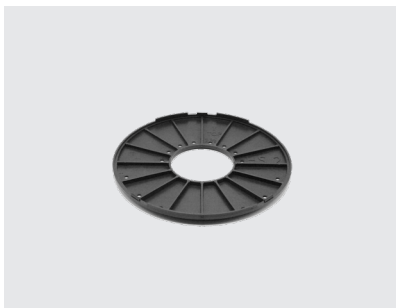

HS2

- Améliore les différences de pente par 2 %
- Empilable jusqu'à 10 %
- Se monte sous le plot de terrasse

RALLONGES



F30

- Augmente la portée d'un plot réglable de 30 mm
- Empilable



AF100

- Augmente la portée d'un plot réglable de 100 mm
- Vissables les uns dans les autres
- Avec filetage

Peuvent être combinés les uns avec les autres

ACCESSOIRES



PETIT CAOUTCHOUC DE PROTECTION + FILM PE

- Couche de protection insonorisante, antichoc et hydrofuge
- Disponible également sans couche de film en PE en 3, 5 ou 10 mm et est perméable à l'eau

Dimensions: 96 x 96 mm
Épaisseur: 6 mm

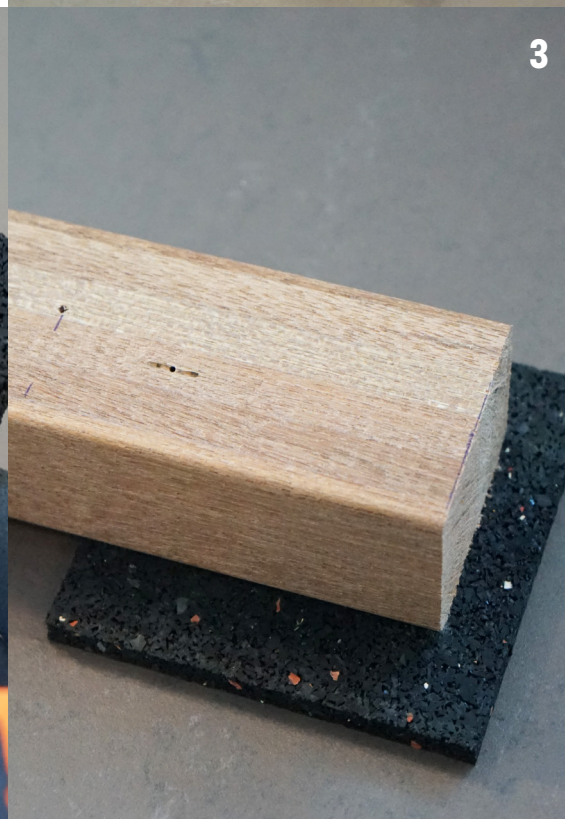

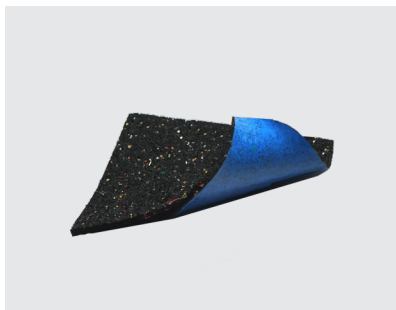

GRAND CAOUTCHOUC DE PROTECTION + FILM PE

- Couche de protection insonorisante, antichoc et hydrofuge
- Disponible également sans couche de film en PE en 3, 5 ou 10 mm et est perméable à l'eau

Dimensions: 210 x 210 mm
Épaisseur: 6 mm

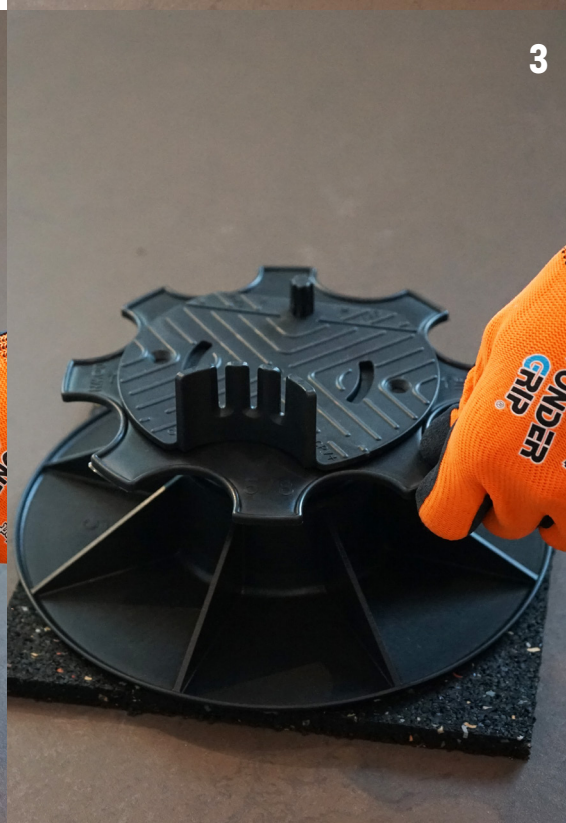

ACCESSOIRES



BANDE IMPERMÉABLE 50MM

- Couche de protection insonorisante, antichoc et hydrofuge
- Empêche la pourriture des lambourdes

Dimensions : 20.000 x 50 mm
Épaisseur : 2 mm

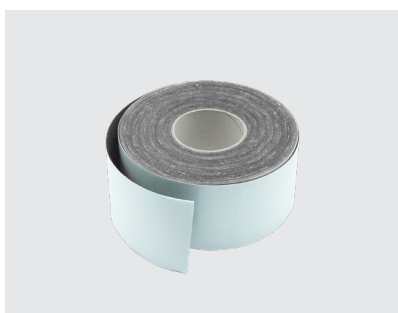

BANDE IMPERMÉABLE 80MM

- Couche de protection insonorisante, antichoc et hydrofuge
- Empêche la pourriture des lambourdes

Dimensions : 20.000 x 80 mm
Épaisseur : 2 mm





ACCESSOIRES

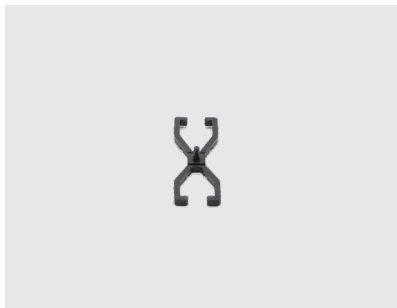

ESPACEUR

- Empêche le contact entre les planches de bois et les lambourdes
- Préviens la surcharge hydrique
- Garantit un joint égal
- Prolonge la durée de vie de votre terrasse

Largeur de joint: 4 mm





SOLASTICK

- Aucune vis apparente à la surface de la terrasse
- Prévient la surcharge hydrique
- Prolonge la durée de vie de votre terrasse

Hauteur: 10 mm



ACCESSOIRES



SOLASWITCH

- Ce système vous permet d'enlever facilement la planche de terrasse sans avoir à démonter l'ensemble de la terrasse
- Fait ce de la trappe qu'il faut tourner pour retirer la planche
- Non visible à la surface de la terrasse

Hauteur: 8 mm



OUVERT

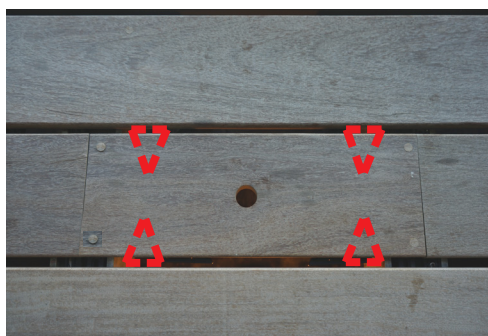

FERMÉ

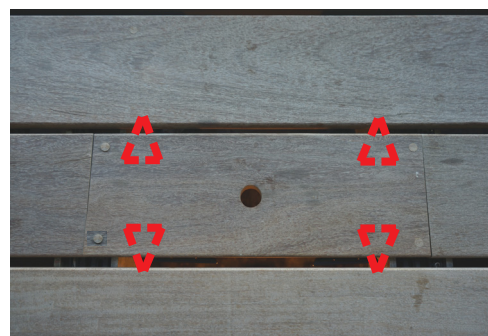



UN SIMPLE VERROU INVISIBLE POUR OUVRIR ET FERMER UNE TRAPPE EN BOIS



Référence terrasse privée Courtrai



Référence Sky Tower One Ostende

PLOTS DE TERRASSES FIXES



RC 10 + CIPV+

- Couche de protection pour les toitures
- Soutient des lambourdes en aluminium et bois
- Antichoc et insonorisant

Hauteur: 10 mm



RC 14 + CIPV+

- Couche de protection pour les toitures
- Soutient des lambourdes en aluminium et bois
- Antichoc et insonorisant

Hauteur: 14 mm



PRÉSENTATION GRAPHIQUE DES HAUTEURS

F30

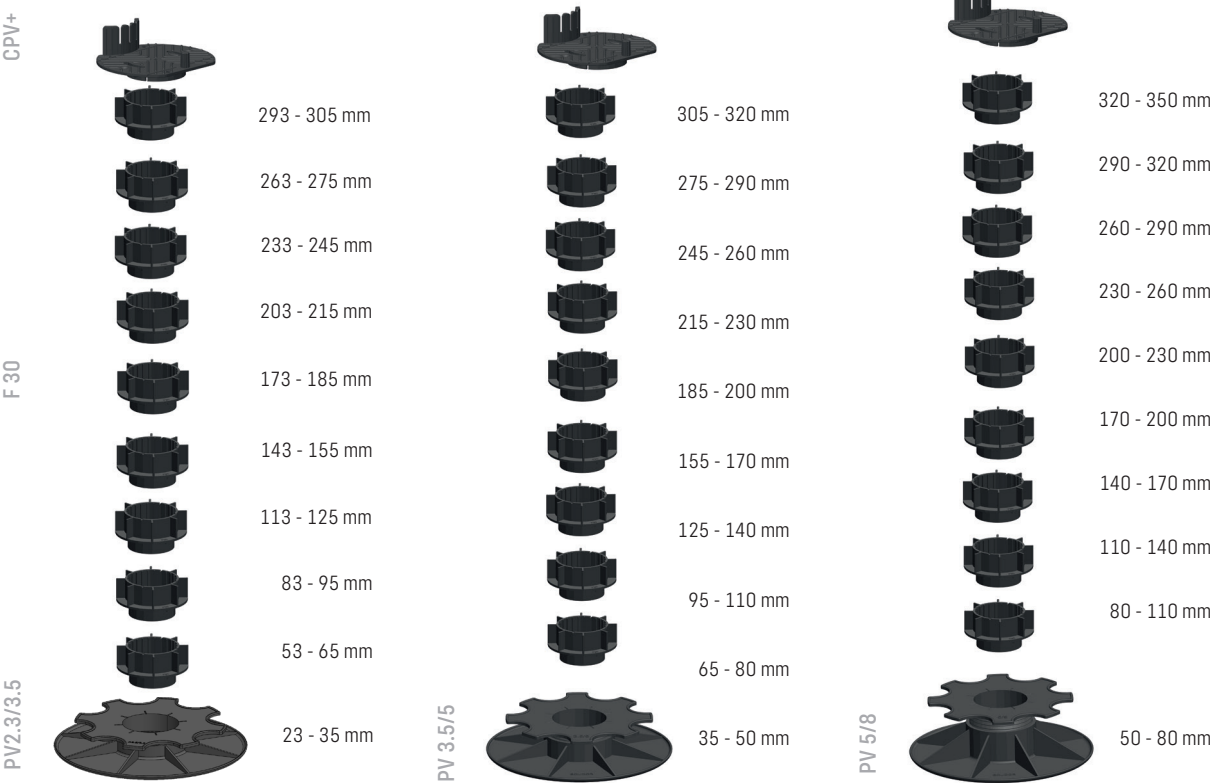

PV 8/11



PV 11/14



PV 14/17



PRÉSENTATION GRAPHIQUE DES HAUTEURS

AF100

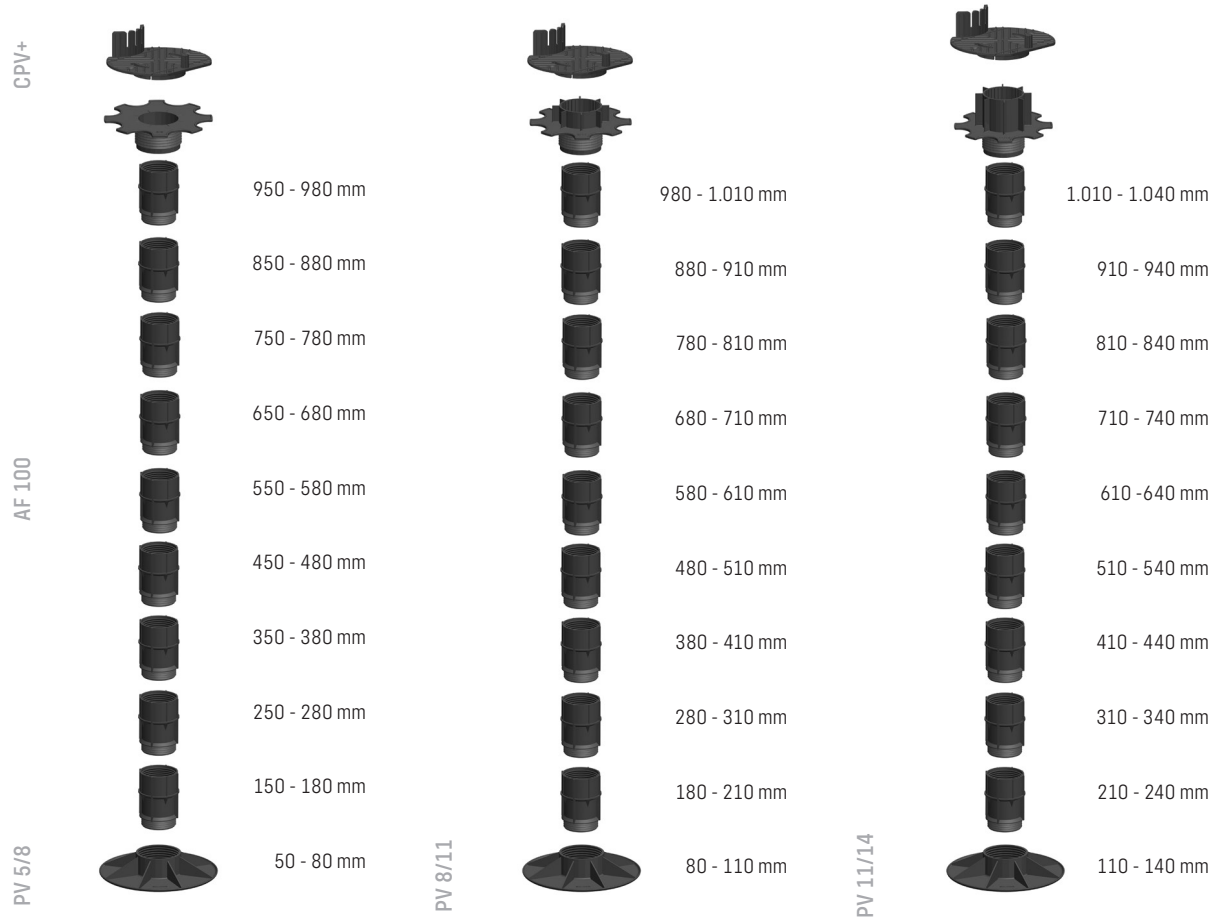

PV 14/17



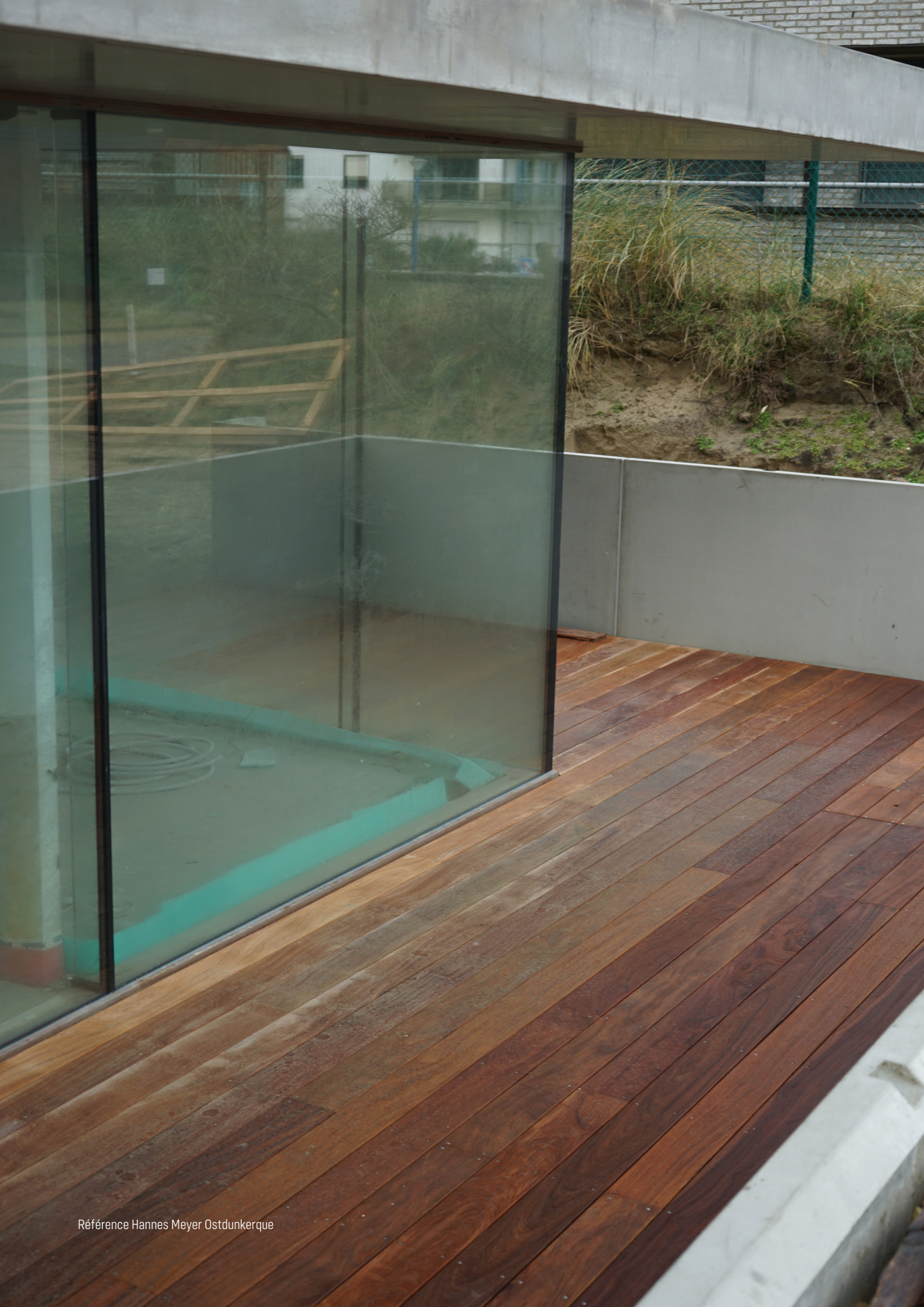



Référence Leietop, Deinze





Référence terrasse privé, Poperinghe

LA FORCE DES PETITS



PLOTS DE TERRASSE PREMIUM

Premium inaugure une nouvelle génération de plots de terrasse réglables avec des dimensions minimales pour un maximum de possibilités. En outre, le système offre également de nouvelles fonctions supplémentaires qui rendent l'installation de n'importe quelle terrasse encore plus rapide et simple. On pense à un correcteur de pente automatique, à la portée exceptionnelle du système modulaire de 17 mm à 1 m, à un filetage avec blocage d'extrémité ou à des dispositifs supplémentaires pour fixer le plot de terrasse avec de la colle ou des vis.

PREMIUM





PLOTS DE TERRASSE RÉGLABLES



P17

- Apporte une réponse aux faibles hauteurs
- Est combiné avec une plaquette de votre choix

Portée: 17 - 23 mm



P30

- Est combiné avec une plaquette de votre choix

Portée: 30 - 48 mm

Se combine avec:

- Plaquette p. 49
- Correcteur de pente p. 49
- Rallonges p. 50



PLAQUETTE



C2V+

- Soutient les lambourdes
- Largeur entre les espaceurs : 102 mm
- Fixation optionnelle en bas ou sur le côté
- Autocentrage

CORRECTEUR DE PENTE



E10

- Assure automatiquement une pente correcte lors de la pose
- Corrige automatiquement les irrégularités de la surface jusqu'à 5 %

Hauteur: 10 mm



RALLONGES



S5

- Chaque rallonge rehausse le plot de terrasse de 5 mm
- Empilable

Hauteur: 5 mm



S15

- Chaque rallonge rehausse le plot de terrasse de 15 mm
- Empilable

Hauteur: 15 mm



S50

- Chaque rallonge rehausse le plot de terrasse de 50 mm
- Empilable

Hauteur: 50 mm







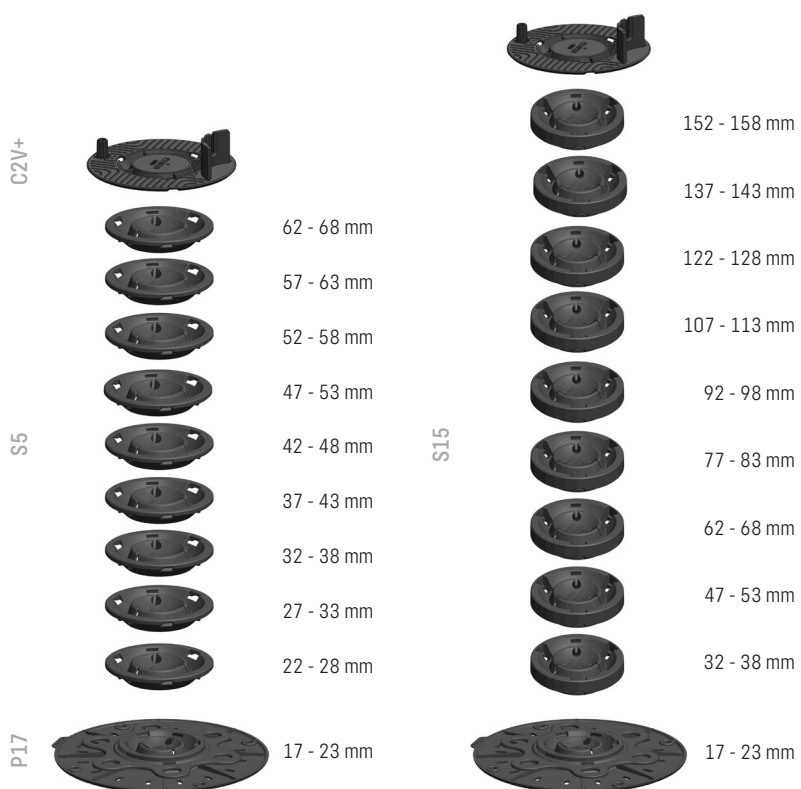





















Peuvent être combinés les uns avec les autres

PRÉSENTATION GRAPHIQUE DES HAUTEURS

P17



P30

C2V+								
		75 - 93 mm						
		70 - 88 mm						
		65 - 83 mm						
		60 - 78 mm						
S5		55 - 73 mm						
		50 - 68 mm						
		45 - 63 mm						
		40 - 58 mm						
		35 - 53 mm						
P30		30 - 48 mm						
								
		165 - 183 mm						
		150 - 168 mm						
		135 - 153 mm						
		120 - 138 mm						
		105 - 123 mm						
S15		90 - 108 mm						
		75 - 93 mm						
		60 - 78 mm						
		45 - 63 mm						
		30 - 48 mm						
								
		280 - 298 mm						
		230 - 248 mm						
		180 - 198 mm						
S50		130 - 148 mm						
		80 - 98 mm						
		30 - 48 mm						

LES PORTEURS IGNIFUGES



FIRESOL PLOTS RÉGLABLES

SOLIDOR, pionnier dans le domaine des plots de terrasse, lance des plots de terrasse ignifuges dans la gamme Firesol, qui sont fabriqués en métal galvanisé. Les plots Firesol sont des plots réglables modulaires, **d'une hauteur minimale de 35 mm et pouvant atteindre 220 mm.**

Avantages:

- Résistant au feu, conforme à l'Euroclasse A1
- Pour les projets de nouvelle construction et de rénovations
- Chacune est équipée d'un anneau de blocage (= régulateur de niveau)
- Modulaire
- Capacité de charge : 3.000 kg/m²

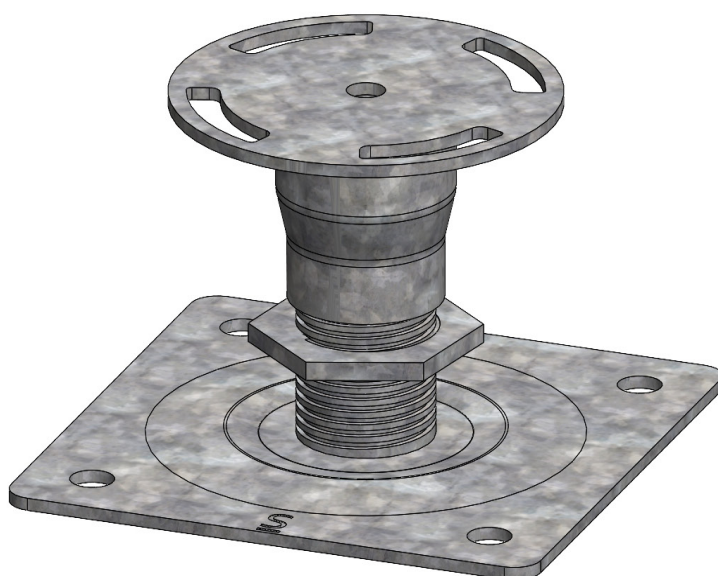

PLOTS RÉGLABLES IGNIFUGES

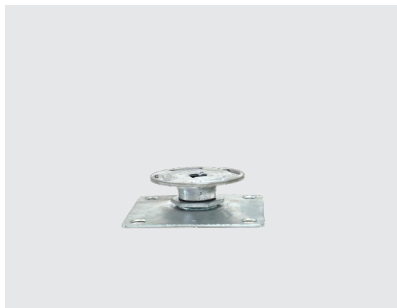

FS 3.5/4.5

Hauteur réglable: 35 - 45 mm

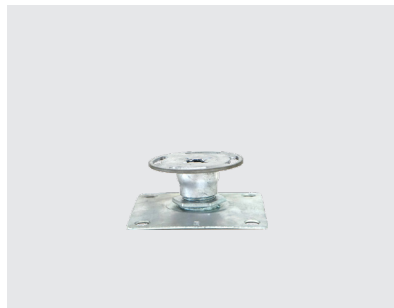

FS 4.5/6

Hauteur réglable: 45 - 60 mm

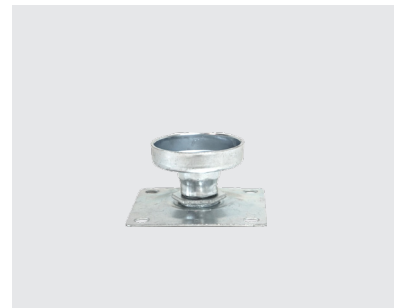

FS 6/8

Hauteur réglable: 60 - 80 mm



FS 7/10

Hauteur réglable: 70 - 110 mm



FS 9/14

Hauteur réglable: 90 - 140 mm



FS 13/22

Hauteur réglable: 130 - 220 mm

PLAQUETTE



Possibilité d'ajouter des accessoires : HA5 et F30

FS CPV+

- Soutient des lambourdes en bois
- Fixation optionnelle en bas ou sur le côté
- Se combine avec chaque plot réglable
- Autocentrage



**PLOTS IGNIFUGES DE
SOLIDOR DOTÉS D'UNE
CAPACITÉ DE CHARGE
ÉLEVÉE**



**INNOVATION,
FORCE ET STABILITÉ
EN UN SEUL SYSTÈME**



SYSTÈME DE SUPPORT EN ALUMINIUM DEQSOL

Après le système de support en aluminium Structusol pour les terrasses carrelées, SOLIDOR propose désormais le système de support en aluminium Deqsol pour l'installation de terrasses en bois ou composites. L'idée d'éviter la pourriture des lambourde assurant le support et de prolonger la durée de vie des terrasses.

- Résistant à la pourriture
- Aucune déformation possible du système en aluminium
- Stabilité accrue
- Le positionnement fait appel aux plaquettes C-Clip et C2-Clip, ce qui entraîne un gain de temps car il n'est pas nécessaire de visser dans la lambourde en aluminium
- Les câbles électriques et autres conduites d'alimentation peuvent facilement être placés sous la terrasse
- Circulation d'air supplémentaire à travers les terrasses en bois ou composites au moyen de joints et d'accessoires
- Ce système comporte 3 rainures qui servent à fixer les attaches à l'aide de vis autoperceuses.
- Plus de 80 % de l'aluminium utilisé dans notre Deqsol provient d'aluminium recyclé.



Compatible avec les plots de terrasse Confort et Premium

SYSTÈME



PROFILÉ

- 2,3 m de long
- Fabriqué en aluminium avec les plus faibles émissions de CO² sur le marché

Épaisseur: 30 mm

PLAQUETTES

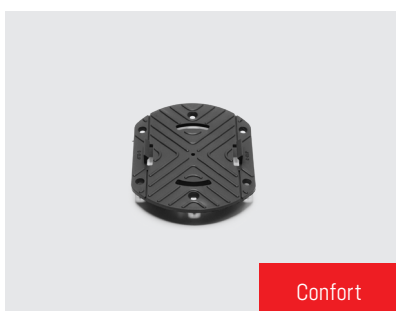

C-CLIP

- Plaquette Confort spécialement développée
- pour le profilé Structusol
- Deux trous sur les côtés extérieurs afin de fixer des câbles à la plaquette

Hauteur: 10 mm



C2-CLIP

- Plaquette Premium spécialement développée pour le profilé Structusol

Hauteur: 10 mm

ACCESSOIRES

CONNECTEURS

Connecteur frontale FC



Connecteur laterale LC



Connecteur laterale inox L LC inox L



Aucune vis apparente à la surface de la terrasse Solastick



**AMENER VOTRE
TERRASSE AU PLUS
HAUT NIVEAU**



SYSTÈME DE FONDATION LIFTSOL

Le système de fondation Liftsol offre la possibilité de placer une terrasse sur des surfaces meubles, sans utiliser de béton. L'utilisation de longues vis permet de réaliser une base stable, qui est combinée avec nos plaquettes réglables. **Le système de fondation Liftsol peut être utilisé pour les terrasses en bois avec des lambourdes en bois.**

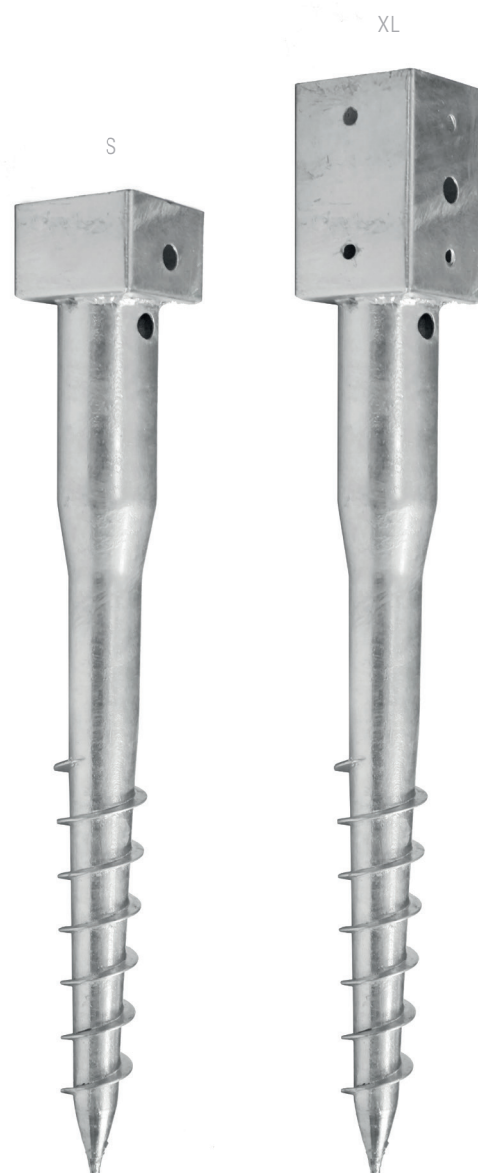

**100 %
PERMÉABLE
À L'EAU**



BOÎTE LIFTSOL XL

Disponible en boîte:

- 4x CPV+
- 4x HA5
- 10x F30
- 4x LSR5/8
- 4x Liftsol 65 XL



BOÎTE LIFTSOL S

Disponible en boîte:

- 4x CPV+
- 4x HA5
- 10x F30
- 4x LSR5/8
- 4x Liftsol 65 S

COMPOSANTS



LSR5/8

- Est combiné avec une plaquette de votre choix, une vis de fondation et/ou des accessoires.

Portée: 0 - 35 mm



VIS 65 XL

- Prêt à l'emploi
- Pas de béton nécessaire
- Écologique
- Montage rapide
- Est combinée avec un plot de fondation réglable

Dimensions: 90 x 90 x 650 mm

Hauteur: 150 mm



VIS 65 S

- Prêt à l'emploi
- Pas de béton nécessaire
- Écologique
- Montage rapide
- Est combinée avec un plot de fondation réglable

Dimensions: 90 x 90 x 650 mm

Hauteur: 41 mm



A3.5/5

- Pour l'insertion de la vis de fondation
- Assure un support supplémentaire pour la vis et une rigidité supplémentaire de votre terrasse
- Protection contre les mauvaises herbes



RACCORD DE TARIÈRE



TIGE POUR VIS DE FONDATION

POSE RAPIDE AVEC UN EXCELLENT NIVELLEMENT

ÉTAPE 1

Placez la bâche antiracines et pratiquez une entaille à l'endroit désiré.

ÉTAPE 2

Placez l'A3.5/5 à l'envers sur la croix.

ÉTAPE 3

Insérez-y le Liftsol (ici XL, également possible avec S) et placez le raccord de tarière dans la tarière.

> suite à la page suivante





ÉTAPE 4

Forez la vis dans la croix jusqu'à ce que seule la partie supérieure soit visible.

ÉTAPE 5

Placez le LSR5/8 sur la vis.

ÉTAPE 6

Placez les rallonges et le HA5 par-dessus.

ÉTAPE 7

Terminez avec la plaquette souhaitée.

Également possible avec du béton à séchage rapide

STABILISATEUR DE GRAVIER

VARIANTES

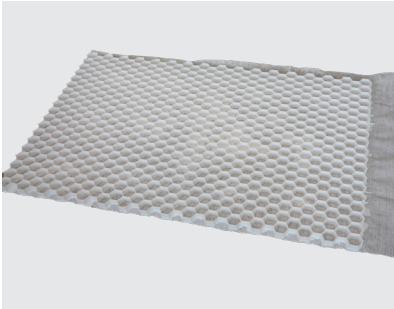

GS 30 WHITE

Dimensions: 120 x 80 x 3 cm

Nombre de pièces par palette: 75 pièces

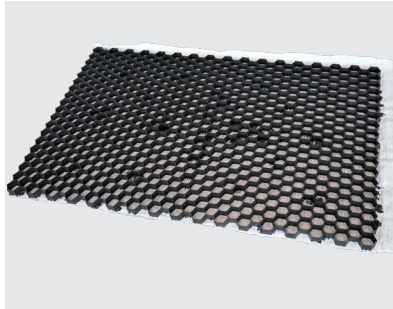

GS 30 BLACK

Dimensions: 120 x 80 x 3 cm

Nombre de pièces par palette: 75 pièces



Avantages:

- Placement facile
- Aspect naturel
- 100% matière recyclée
- Système de couple fort
- Plus de traces ni de nids-de-poule
- Géotex densité 90 gr/m²
- Résistant aux UV

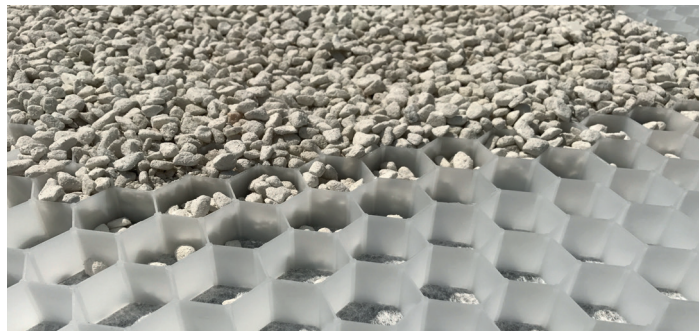

UNE QUESTION?

Kouterstraat 11 b
8560 Wevelgem
Belgique

T +32 56 41 35 70
info@solidor.be

solidor.be

dnvii

UNE QUESTION?

Kouterstraat 11 b
8560 Wevelgem
Belgique

T +32 56 41 35 70
info@solidor.be

solidor.be





CLIPS POUR MURS ET PLAFONDS



CLIPS SMALL

- Quatre supports inclinés sont toujours glissés dans les rainures fournis de planche de bois

Largueur de joint: 6 mm



CLIPS BORD

- Placé à l'extrémité de lambourde en aluminium

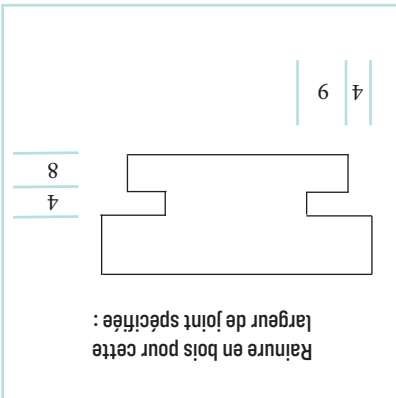

CLIPS LARGE

- Quatre supports inclinés sont toujours glissés dans les rainures fournis de planche de bois

Largueur de joint: 16 mm



CLIPS MEDIUM

- Quatre supports inclinés sont toujours glissés dans les rainures fournis de planche de bois

Largueur de joint: 11 mm



PROFIL

CLIPS TERRASSE

- Quatre supports inclinés sont toujours glissés dans les rainures fournis de planche de bois

Largeur de joint: 5,5 mm



CLIPS BORD

- Placé à l'extrémité de lambourde en aluminium



CLIPS POUR TERRASSE

- Idéal pour l'installation de murs et plafonds
- Le profil de hauteur est choisi en fonction de la structure de charge
- Fabriqués à partir de 80% d'aluminium recyclé

Hauteur: 12 mm

LINUP 12 MM

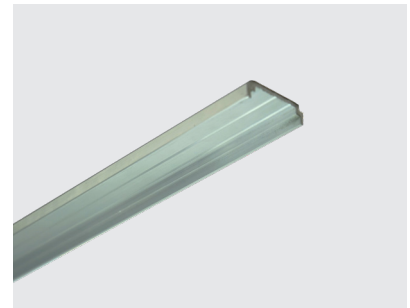

- Idéal pour l'installation de murs, terrasses et plafonds
- Le profil de hauteur est choisi en fonction de la structure de charge
- Fabriqués à partir de 80% d'aluminium recyclé

Hauteur: 30 mm

LINUP 30 MM

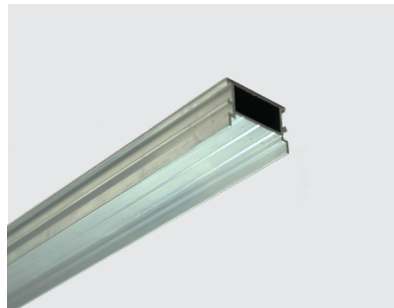

Rainure en bois pour cette largeur de joint spécifiée :

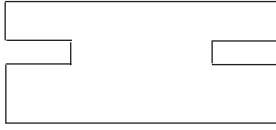

6



linup

Un système click & slide pour le montage de planches en bois

SOLIDOR Linup est composé de profils en aluminium et des clips. Avec ce système, vous pouvez fixer rapidement des lames de bois sur les façades ou créer facilement des terrasses en bois solides sur les plots de terrasse SOLIDOR. Avec les clips, vous créez le joint parfait, et la fermeture se fait avec une pièce d'extrémité pour assurer une construction solide.

- Fixation invisible
- Système Click & Slide simple
- La clé des designs en bois sans limites
- Profils fabriqués à partir de 80% d'aluminium recyclé
- Résistant aux intempéries
- Possibilités infinies en termes de largeurs de joint



dnvll





dnw!