

IS





**PIONIER IN  
TERRASDRAGERS  
SINDS 1978**



S

# EEN EENVOUDIG EN MODULAIR TERRASSYSTEEM DAT ZICH AANPAST AAN ELKE SITUATIE EN OMGEVING

SOLIDOR produceert een solide en esthetische (outdoor-)oplossing voor de installatie van terrassen op elke ondergrond. Onze modulaire terrasdragers hebben een hoge afwerkingsgraad en zijn volledig vervaardigd uit duurzame, onderhoudsvriendelijke en ecologisch verantwoorde materialen.

Door de modulariteit van de verschillende stukken biedt het systeem een brede waaier aan mogelijkheden, en is het inzetbaar in de meest complexe situaties en omgevingen.

# EPD

## MILIEUPRODUCT- VERKLARING: EPD CERTIFICAAT

Als er gesproken wordt over duurzaamheid, tonen we dit graag aan de hand van onze EPD-studie. EPD wordt beoordeeld door de FOD-volksgezondheid en voldoet aan ISO 14025 + EN 15804+A2.

Met trots haalden we ons certificaat dat bevestigt onze minimale CO<sup>2</sup>-impact, hierbij streven we naar een volledige CO<sup>2</sup>-neutrale productie. Het stelt ons in staat om de milieu-impact van onze terrasdragers gedurende hun hele levenscyclus te evalueren, inclusief productie, verpakking, installatie en gebruik ervan.



## ECOLOGISCH EN VERANTWOORD

Onze terrasdragers zijn vervaardigd uit gerecycleerde kunststoffen voor een minimale impact op het milieu. Tijdens het productieproces is er geen afval en de gebruikte terrasdragers kunnen hergebruikt of herverwerkt worden in eigen productie, voor een volledig circulaire levenscyclus.

Hiervoor ontvingen we al twee Ecovadis certificaten. Deze certificaten worden berekend op hoe duurzaam een bedrijf is. Ons streefdoel is om in de toekomst nog duurzamer te werk te kunnen gaan. Deze QR-code geeft je inzicht in onze huidige inspanningen om bij te dragen aan een duurzame wereld.





## MODULAIR EN ESTHETISCH

SOLIDOR biedt een brede waaier aan mogelijkheden met een hoge afwerkingsgraad voor de meest complexe situaties en omgevingen. Doordat de dragers traploos verstelbaar zijn in de hoogte kan elk terras volledig waterpas geplaatst worden, ongeacht de hellingsgraad of het type ondergrond. Het systeem kan eenvoudig zonder bouw- of breekwerk geïnstalleerd worden en biedt ook de mogelijkheid om het terras naadloos te laten aansluiten op het gebouw.

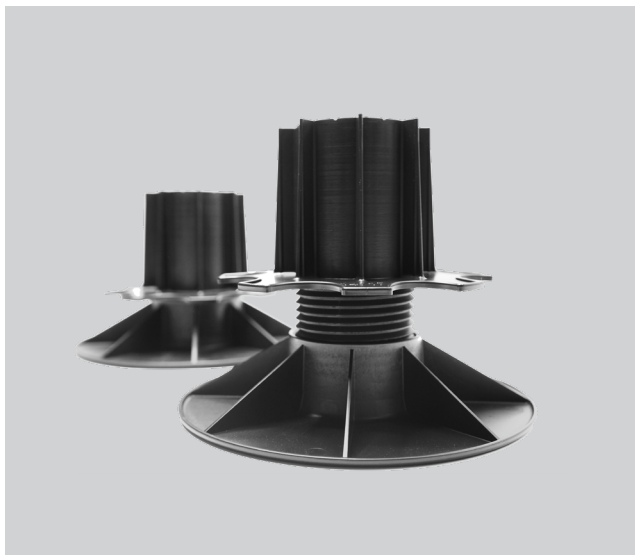

## GETEST EN BEWEZEN

Onze regelbare terrasdragers vormen een bewezen systeem dat al sinds 1978 gebruikt wordt in diverse outdoor-toepassingen. Onze systemen worden continu getest en zijn stabiel, windbestendig en waterdoorlatend. Ze worden volledig in eigen productie vervaardigd en werden getest in de meest extreme weersomstandigheden. Door gebruik te maken van kunststof bieden de regelbare terrasdragers een goede geluidsisolatie, bovendien zijn ze ook verkrijgbaar in brandvertragende versies.





**EIGEN PRODUCTIE,  
VAN A TOT Z**





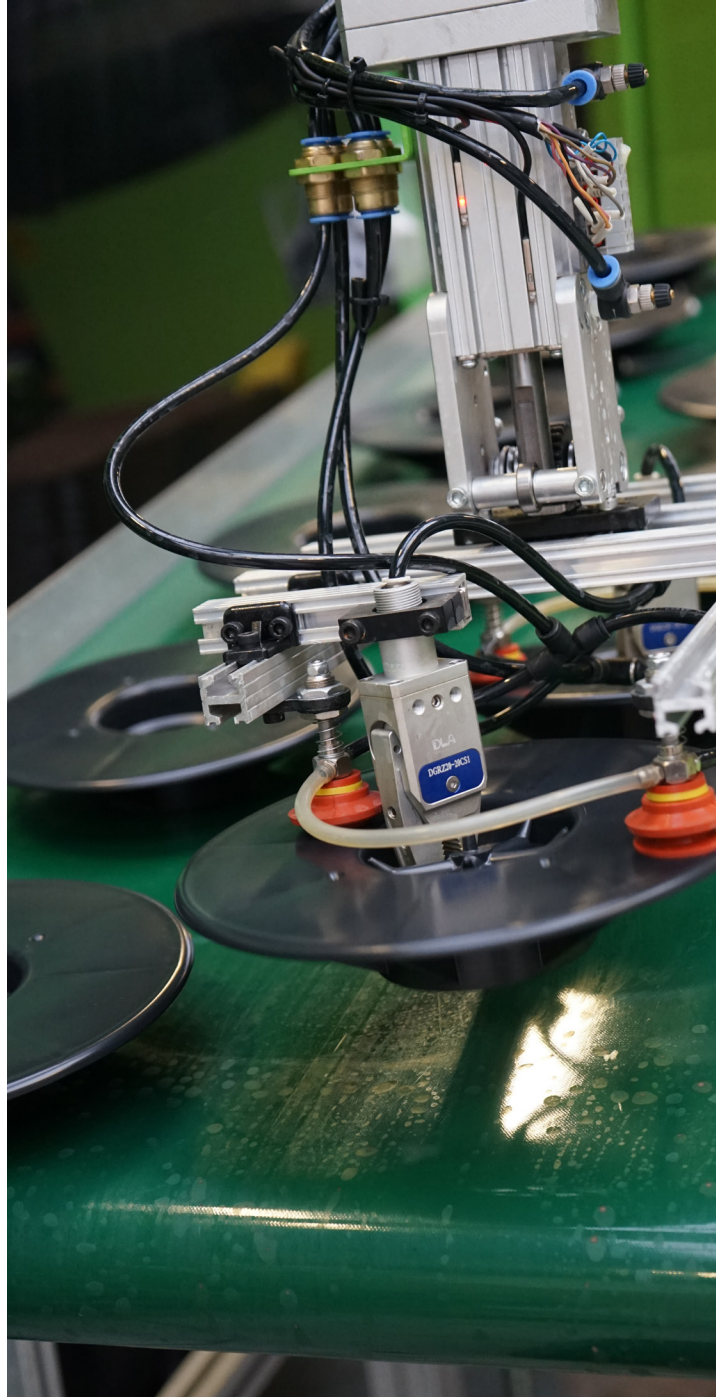





**1978**

Bernard Dejans en zijn vrouw Monique starten met de productie van regelbare terrasdragers.



**1984**

Emmanuel Dejans, zoon van Bernard en Monique komt in de familiezaak.

**2007**

Zonen Emmanuel en Olivier nemen de taken over van Bernard en Monique in vestiging Lauwe.

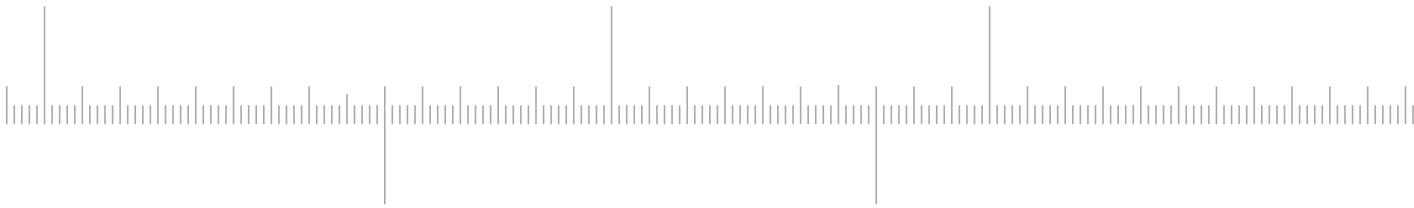

**1982**

Aankoop eerste extrusielijn voor de productie van rubber kunststofprofielen.

**1990**

Olivier Dejans, broer van Emmanuel komt in de familiezaak.



## 2018

De productie van soepele en technische kunststofprofielen verhuisd naar nieuw industriegebouw.



## 2021

Solidor Rubber en Products wordt verdeeld in SOLIDOR, RUBIDOR en Dextr.

## 2013

Aankoop vestiging in Wevelgem als uitbreiding voor de spuitgietafdeling.



## 2024

SOLIDOR breidt zijn assortiment uit met de productie van nivelleringsystemen, die worden geïntroduceerd onder de naam CRIX-gamma.

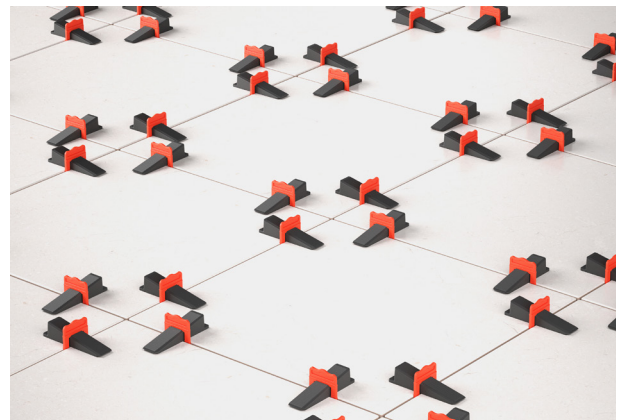

**WERELDWIJD  
BESCHIKBAAR**



# TERRASDRAGER CALCULATOR

Onze calculator berekent voor jou hoeveel terrasdragers en  
accessoires je nodig hebt voor jouw project.

Ontdek de app op [nl.calculator.solidor.be](https://nl.calculator.solidor.be)

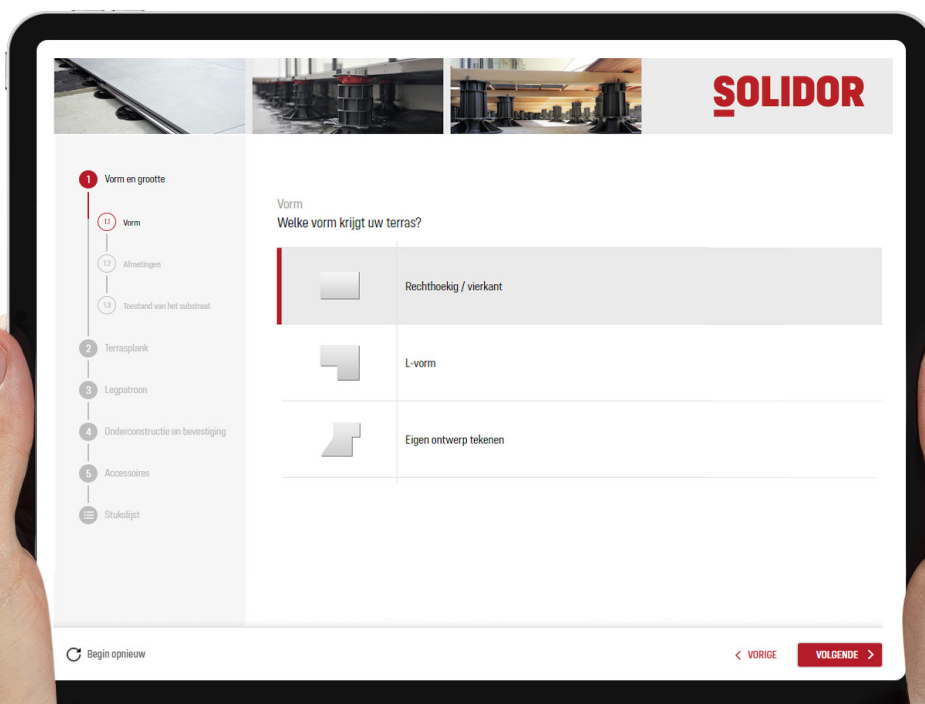

**DE PERFECTE  
OPLOSSING  
VOOR ELK  
TYPE TERRAS**





## TERRASDRAGERS VOOR BETON OF KERAMISCHE TEGELS

P. 17



## LAGE TERRASDRAGERS VOOR BETON OF KERAMISCHE TEGELS

P. 41



## FIRESOL VLAMWERENDE DRAGERS

P. 49



## STRUCTUSOL ALUMINIUM DRAAGSYSTEEM

P. 53



## GRAVIERSOL GRINDMATTEN

P. 65

COMFORT

PREMIUM

FIRESOL

STRUCTUSOL

GRAVIERSOL

**CRIX**<sup>®</sup>

Een nivelleringsysteem voor het leggen van tegels binnen en buiten. Zie achterkant van de catalogus.

# EEN NIEUWE STANDAARD



# COMFORT TERRASDRAGERS

Het Comfort gamma voor tegels biedt modulaire terrasdragers en bestaat uit vaste (vanaf 10 mm) en regelbare terrasdragers (vanaf 23 mm). De regelbare dragers zijn **traploos verstelbaar vanaf 23 millimeter tot 1 meter hoogte**. De specifieke onderdelen voor tegels bieden flexibiliteit en modulariteit, samen met een hoge afwerkingsgraad.



## REGELBARE TERRASDRAGERS



### PV 2.3/3.5

Bereik: 23 - 35 mm



### PV 3.5/5

Bereik: 35 - 50 mm



### PV 5/8

Bereik: 50 - 80 mm



### PV 8/11

Bereik: 80 - 110 mm



### PV 11/14

Bereik: 110 - 140 mm

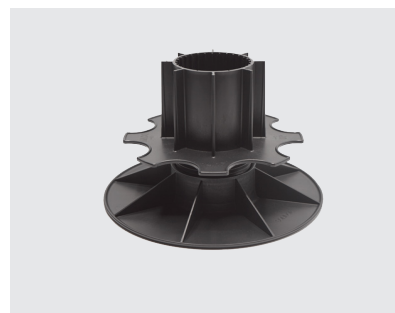

### PV 14/17

Bereik: 140 - 170 mm

**Combineerbaar met:**

- Diverse bovenplaten p. 21
- Hellingcorrectoren p. 23
- Verlengstukken p. 24
- Accessoires p. 25

**OOK VERKRIJGBAAR IN**

# REGELBARE TERRASDRAGERS MUURVERSIE



## AK 3.5/5

Bereik: 35 – 50 mm



## AK 5/8

Bereik: 50 – 80 mm

Met de AK-dragers plaats je tegels perfect stabiel tegen de muur.



## IPV

Voor extra demping worden de terrasdragers voorzien van een rubberen mat. Deze beschermlaag is geluid- en schokdempend, isolerend en ze zorgt voor extra grip.



## GV

Deze terrasdragers zijn glasvezelversterkt en hebben op die manier extra draagkracht waardoor ze perfect geschikt zijn voor zware structuren.



## FR

Deze terrasdragers zijn brandvertragend en bestaan uit vlamdovend materiaal, een eigenschap die vaak vereist wordt.

# BOVENPLATEN VOOR REGELBARE TERRASDRAGERS



## C0

- Platte bovenplaat
- Ondersteunt tegels groter dan 60 op 60 cm
- Wordt gecombineerd met een regelbare drager naar keuze



## C2/4T

- Wordt gecombineerd met een regelbare drager naar keuze
- Hoogte afstandhouders: 10 mm
- Afstandhouders zijn indien nodig afbreekbaar

Voegbreedte: 2 mm



## C3/4T

- Wordt gecombineerd met een regelbare drager naar keuze
- Hoogte afstandhouders: 15 mm
- Afstandhouders zijn indien nodig afbreekbaar

Voegbreedte: 3 mm

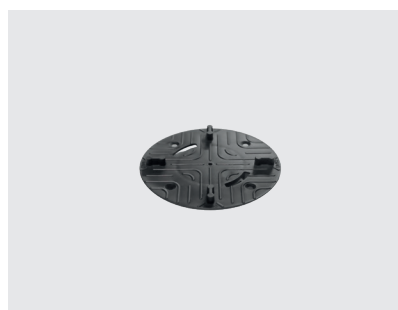

## C6/4T

- Wordt gecombineerd met een regelbare drager naar keuze
- Hoogte afstandhouders: 10 mm
- Afstandhouders zijn indien nodig afbreekbaar

Voegbreedte: 6 mm

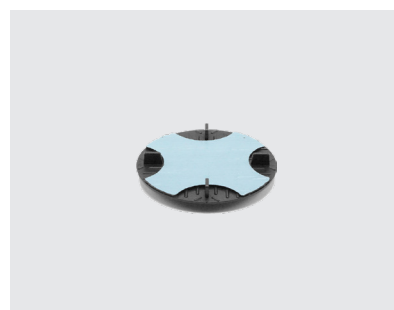

## STICKSOL

- Sticksol optie mogelijk bij alle Comfort bovenplaten voor tegels
- Meer info over deze bovenplaat kan teruggevonden worden op volgende pagina

Voegbreedte: 2, 3 of 6 mm

## STICKSOL

- Doorgeefgeluiden nemen met 75 % af
- Met zelfklevende laag zodat tegels niet klapperen
- Ondersteunt betontegels, keramische tegels en natuursteen
- Vermindert het opwaaien van tegels tot en met 11 beaufort
- Wordt gecombineerd met een regelbare drager naar keuze
- Getest in een windtunnel van Voxdale
- Zorgt voor een stevig terras



### AWARD WINNING SYSTEM

• Sageret élu BTP (FR)



### LEG TEGELS MUURVAST MET ONS GEPATENTEERDE STICKSOL-SYSTEEM

# HELLINGCORRECTOREN

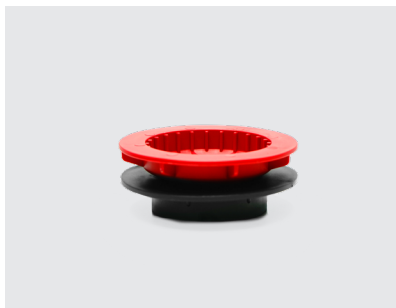

## HA5

- Automatische hellingcorrector
- Verbeterd hellingsverschillen tot max 5 %
- Combineerbaar met de verschillende accessoires
- HA5 wordt gemonteerd op de PV

Hoogte: 20 mm

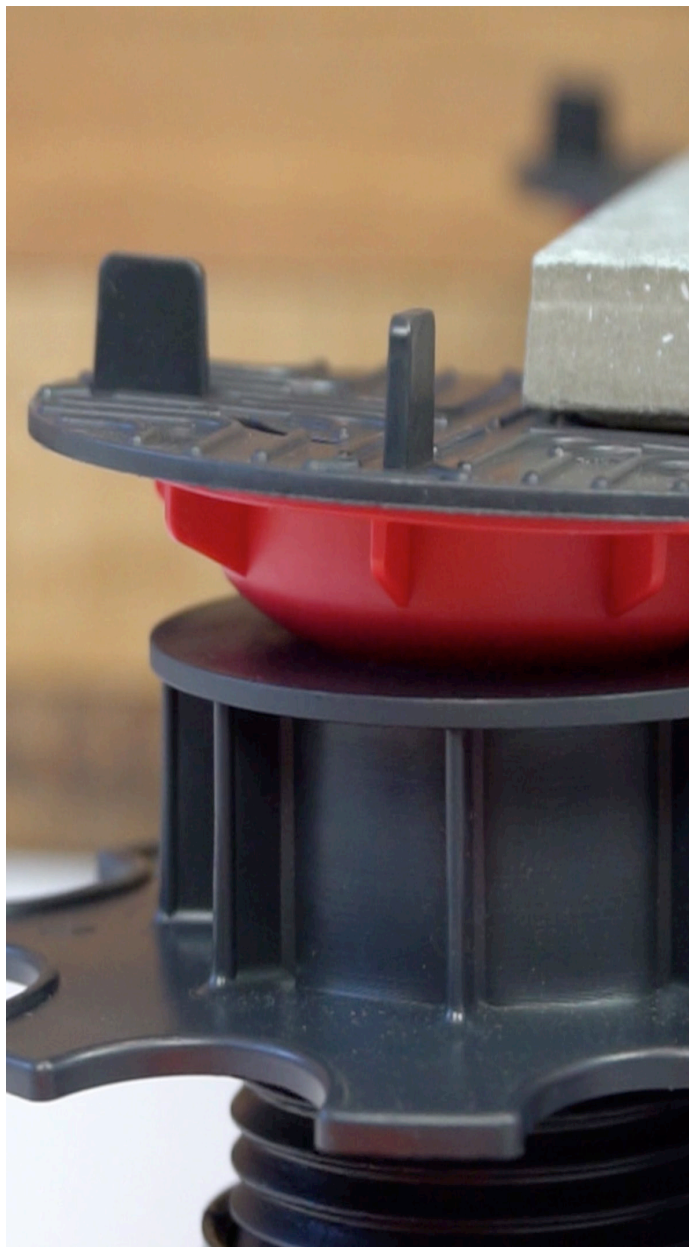

**CORRIGEER HELLINGS-  
VERSCHILLEN MET  
ONZE HA5**





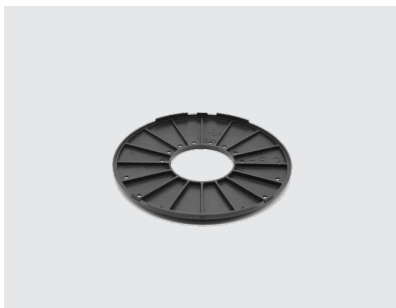

## HS2

- Verbetert hellingsverschillen per 2 %
- Stapelbaar tot 10 %
- Wordt gemonteerd onder de terrasdrager

## VERLENGSTUKKEN



## F30

- Verhoogt het bereik van een drager per 30 mm
- Stapelbaar



## AF100

- Verhoogt het bereik van een terrasdrager per 100 mm
- Inschroefbaar op elkaar
- Met schroefdraad

Onderling combineerbaar

## ACCESSOIRES

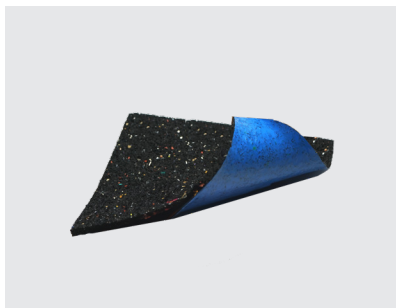

### BESCHERM RUBBER GROOT MET PE-FOLIE ONDERLAAG

- Geluiddempende, schokdempende en waterresistente beschermlaag
- Ook beschikbaar zonder PE-folie onderlaag in 3, 5 of 10 mm en is waterdoorlatend

Afmetingen: 210 x 210 mm

Dikte: 6 mm





## PASSTUK EPDM VOLRUBBER

- Geluiddempende, schokdempende en waterresistente beschermlaag

Dikte: 1,2 of 3 mm



# ACCESSOIRES

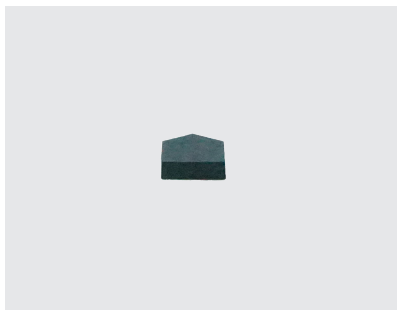

## MUURAFWERKING

- Voeg tussen tegel en muur
- Schokdempend
- Bescherming tegel + gevel
- Constante voegbreedte

Voegbreedte: 4, 6 of 10 mm

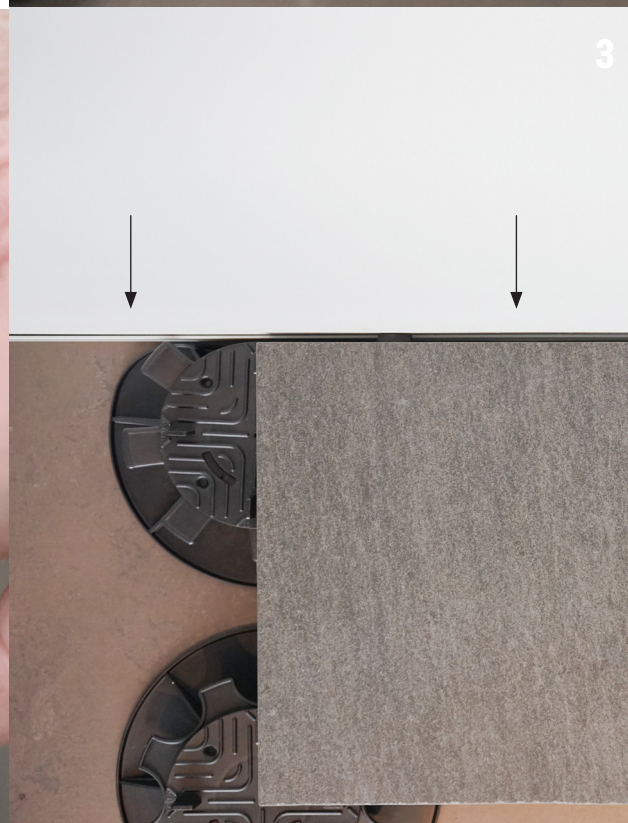

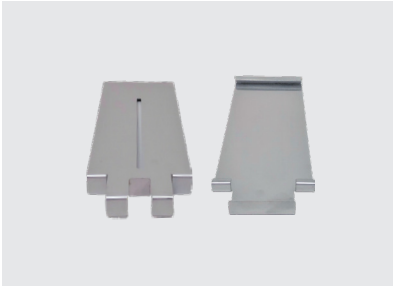

## RANDAFWERKING

- Om op het einde van een terras en tegen muren te plaatsen
- Werkt zijkanten mooi af

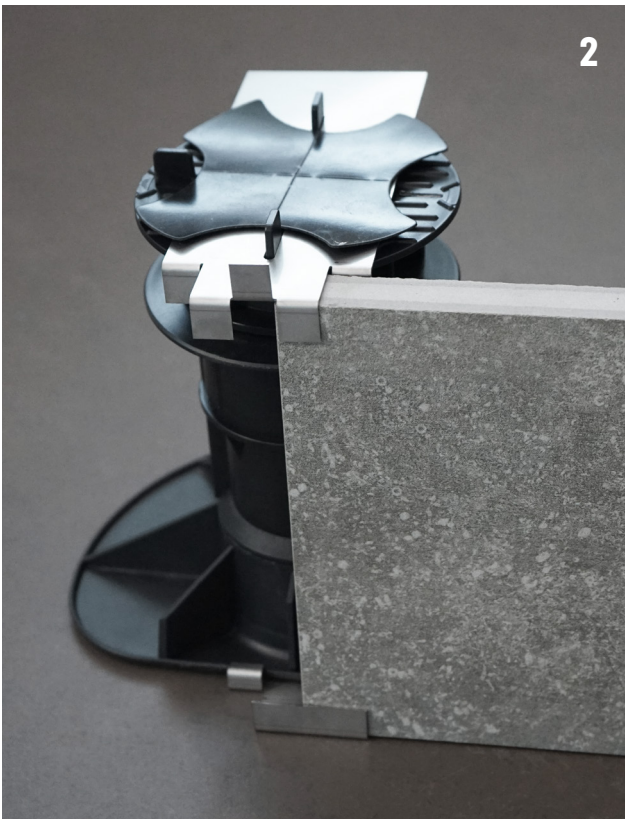
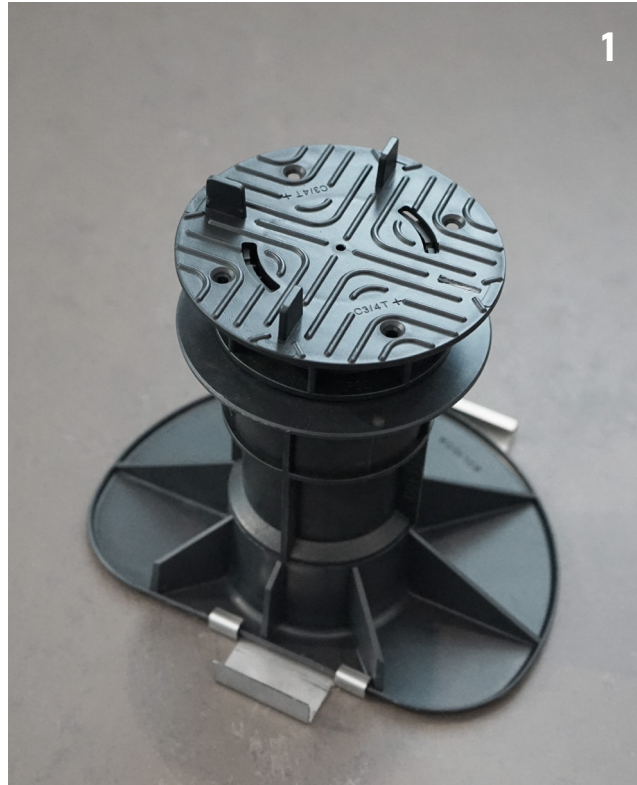

## ACCESSOIRES



### TILELOCK VISIBLE

- Accessoire voor zowel Premium -als Comfort gamma
- Voorkomt dat de tegels omwille van felle windstoten weg zouden waaien
- Wordt door middel van een vijls, rechtstreeks gevezen in de bovenplaat van de drager.





# VASTE TERRASDRAGERS

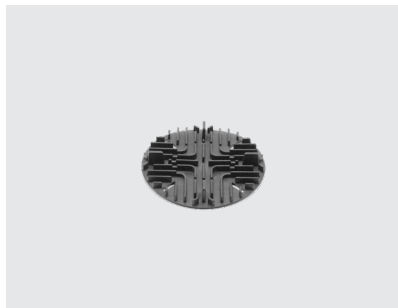

## DALSUP

- Stapelbaar

Hoogte: 10 mm  
Voegbreedte: 3 mm



## RC 10 + CIO

- Geluiddempend

Hoogte: 10 mm



## RC 10 + CI3/4T

- Geluiddempend
- Afstandhouders zijn indien nodig afbreekbaar

Hoogte: 10 mm  
Voegbreedte: 3 mm

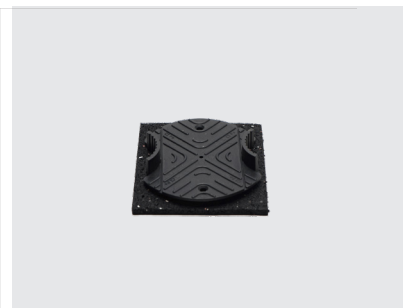

## RC 10 + CIP+

- Geluiddempend
- Vaste terrasdrager speciaal ontwikkeld om het Structusol profiel in te plaatsen

Hoogte: 10 mm



## RC 10 + STICKSOL

- Geluiddempend
- Met zelfklevende laag zodat tegels niet klapperen
- Vermindert het opwaaien van tegels tot en met 11 beaufort

Hoogte: 10 mm  
Voegbreedte: 3 mm



## RC 14 + CIO

- Geluiddempend

Hoogte: 14 mm





## RC 14 + CI3/4T

- Geluiddempend
- Afstandhouders zijn indien nodig afbreekbaar

**Hoogte:** 14 mm  
**Voegbreedte:** 3 mm



## RC 14 + CIP+

- Geluiddempend
- Vaste terrasdrager speciaal ontwikkeld om het Structusol profiel in te plaatsen

**Hoogte:** 14 mm



## RC 14 + STICKSOL

- Geluiddempend
- Met zelfklevende laag zodat tegels niet klapperen
- Vermindert het opwaaien van tegels tot en met 11 beaufort

**Hoogte:** 14 mm  
**Voegbreedte:** 3 mm

# GRAFISCHE VOORSTELLING HOOGTES

## F30

STICKSOL



F30



293 - 305 mm



305 - 320 mm



320 - 350 mm



263 - 275 mm



275 - 290 mm



290 - 320 mm



233 - 245 mm



245 - 260 mm



260 - 290 mm



203 - 215 mm



215 - 230 mm



230 - 260 mm



173 - 185 mm



185 - 200 mm



200 - 230 mm



143 - 155 mm



155 - 170 mm



170 - 200 mm



113 - 125 mm



125 - 140 mm



140 - 170 mm



83 - 95 mm



95 - 110 mm



110 - 140 mm



53 - 65 mm



65 - 80 mm



80 - 110 mm

PV2.3/3.5



23 - 35 mm

PV3.5/5



35 - 50 mm

PV5/8



50 - 80 mm

AK3.5/5

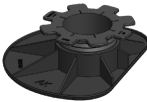

35 - 50 mm

AK5/8

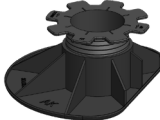

50 - 80 mm

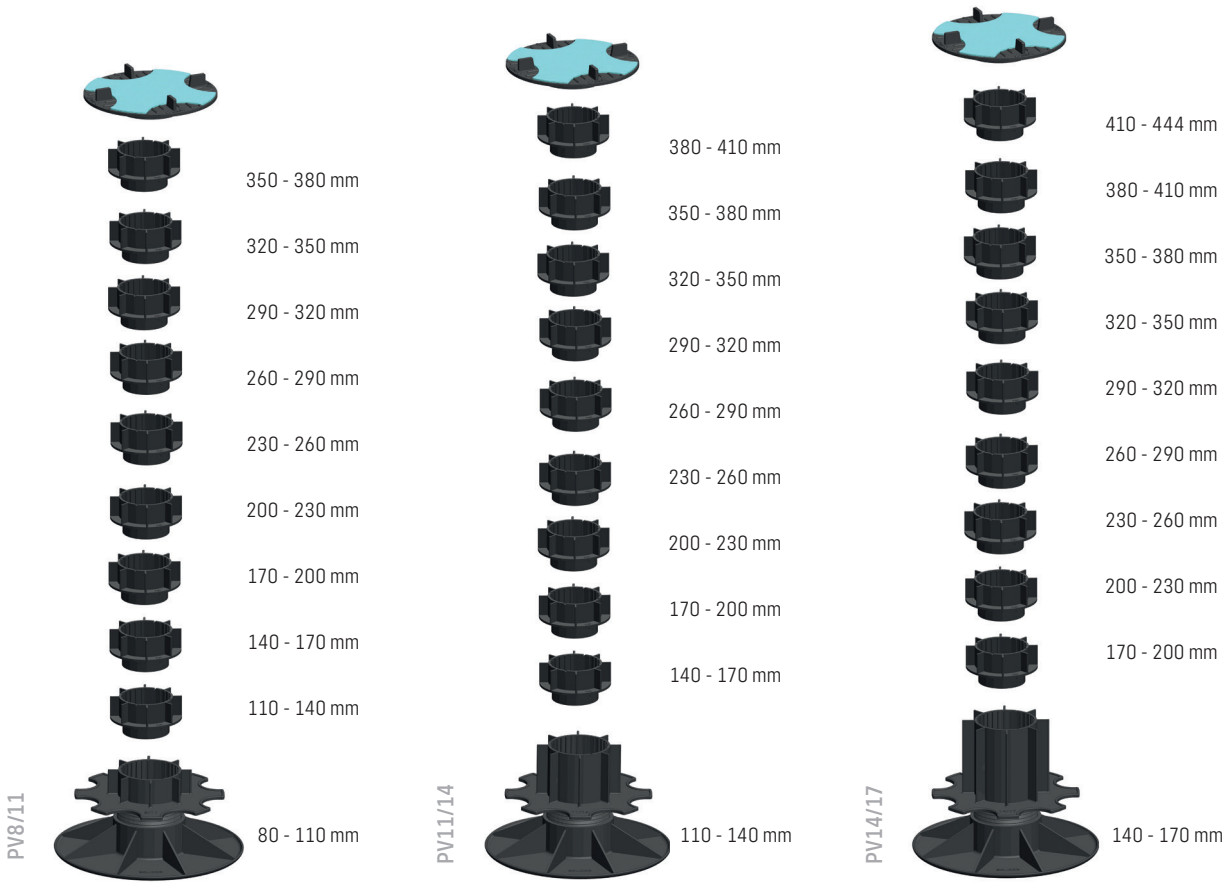

# GRAFISCHE VOORSTELLING HOOGTES

## AF100

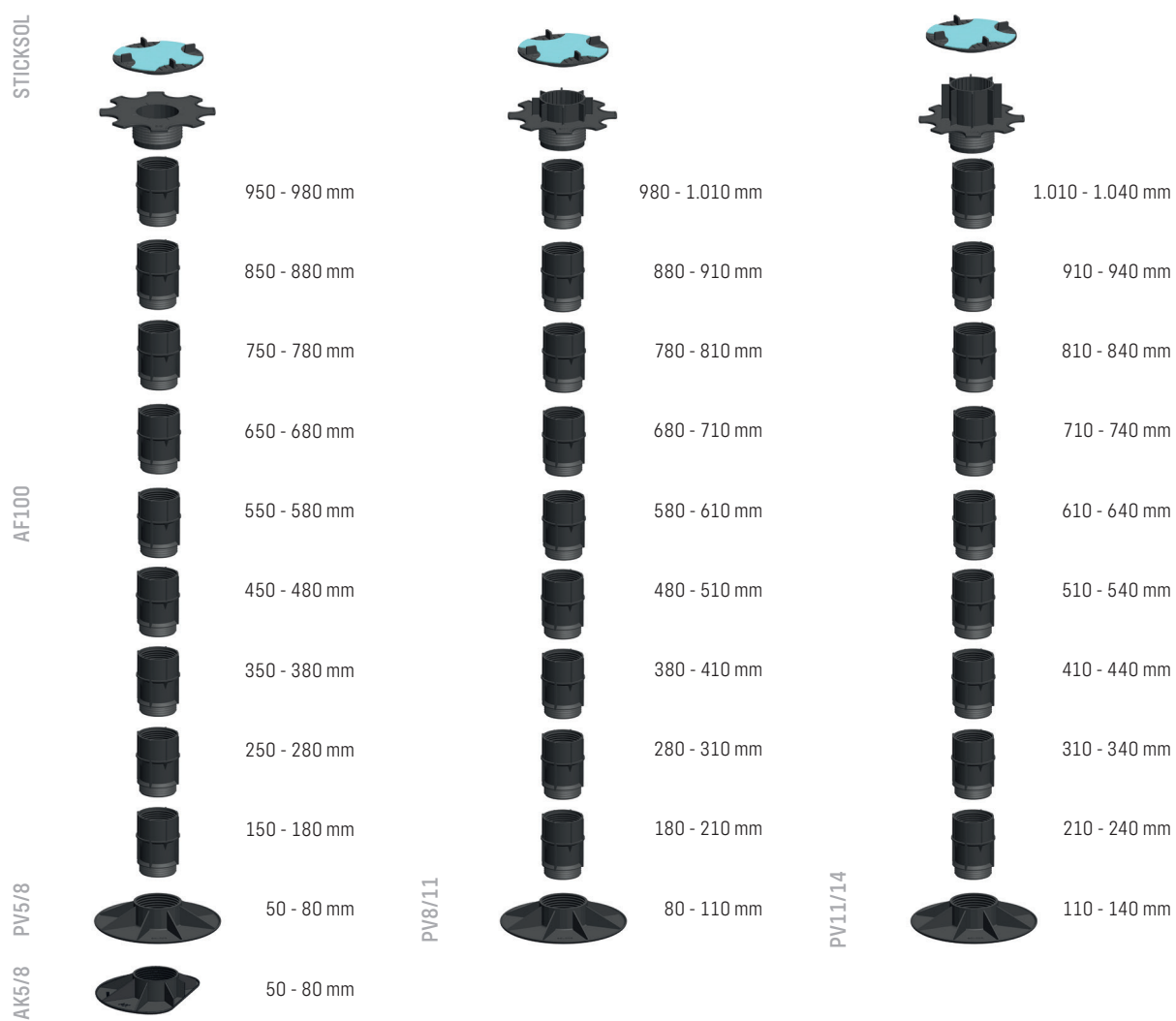

PV14/17







Referentie Residentie 8630, Veurne

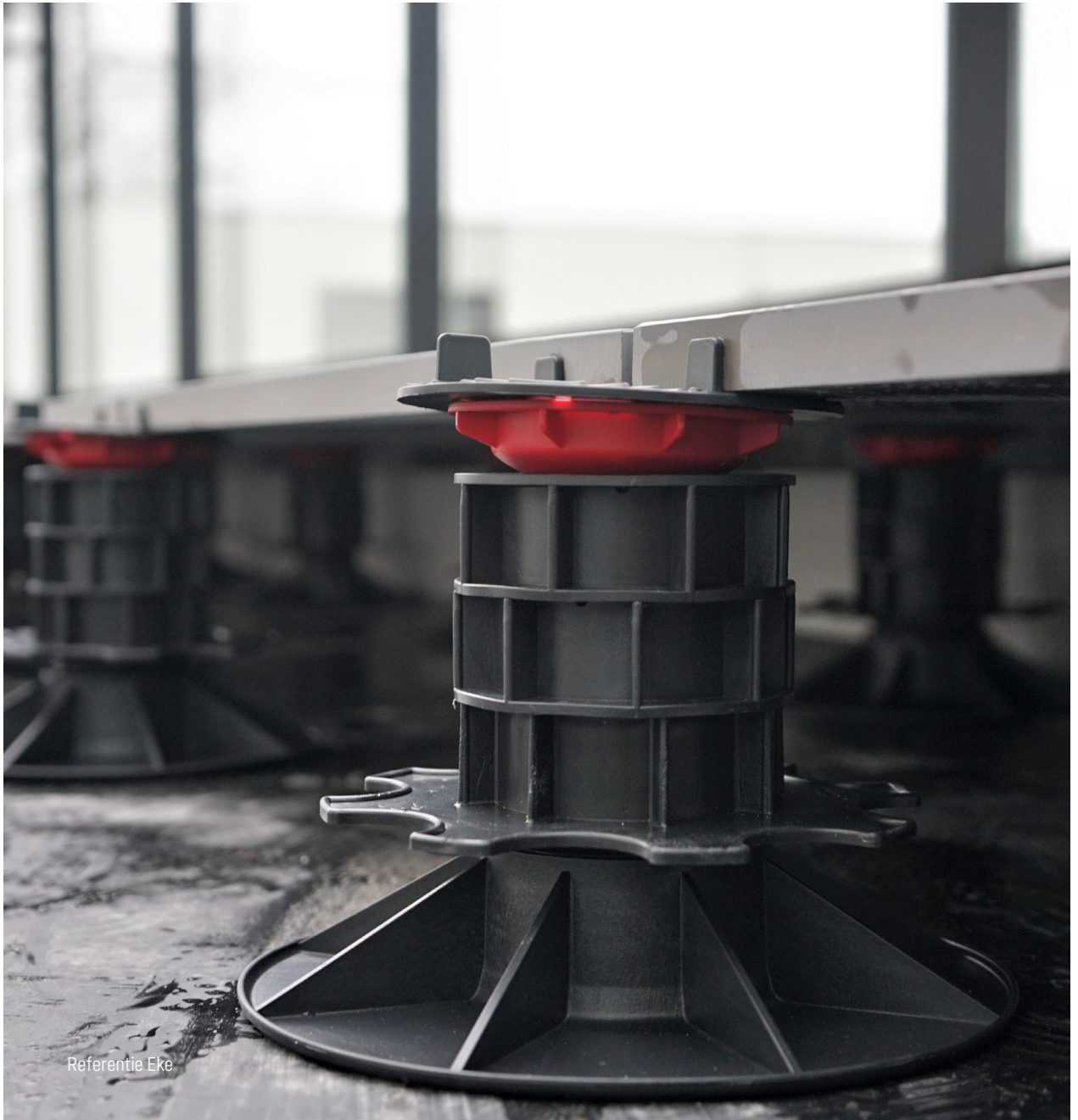

Referentie Eke





# DE KRACHT VAN KLEIN



# PREMIUM TERRASDRAGERS

Premium luidt een nieuwe generatie regelbare terrasdragers met minimale afmetingen voor maximale mogelijkheden. Bovendien biedt het systeem ook extra nieuwe functies, die de installatie van elk terras nog sneller en eenvoudiger maken. Denk maar aan een automatische hellingcorrector, het uitzonderlijke bereik van het **moduleerbare systeem van 17 millimeter tot 1 meter**, een schroefdraad met eindblokkering of extra voorzieningen voor het bevestigen van de terrasdrager met lijm of schroeven.

PREMIUM





Referentie Nieuwpoort

# REGELBARE TERRASDRAGERS



## P17

- Biedt antwoord op de geringe hoogtes
- Wordt gecombineerd met bovenstuk naar keuze

Bereik: 17 - 23 mm



## P30

- Wordt gecombineerd met bovenstuk naar keuze

Bereik: 30 - 48 mm

### Combineerbaar met:

- Bovenplaat p. 45
- Hellingcorrector p. 45
- Verlengstukken p. 46



## BOVENPLAAT



### C4T

- Afstandhouders zijn indien nodig afbreekbaar

Voegbreedte: 3 mm



## HELLINGCORRECTOR



### E10

- Zorgt automatisch voor een juiste helling bij het plaatsen
- Corrigeert automatisch oneffenheden van de ondergrond tot wel 5 %

Hoogte: 10 mm

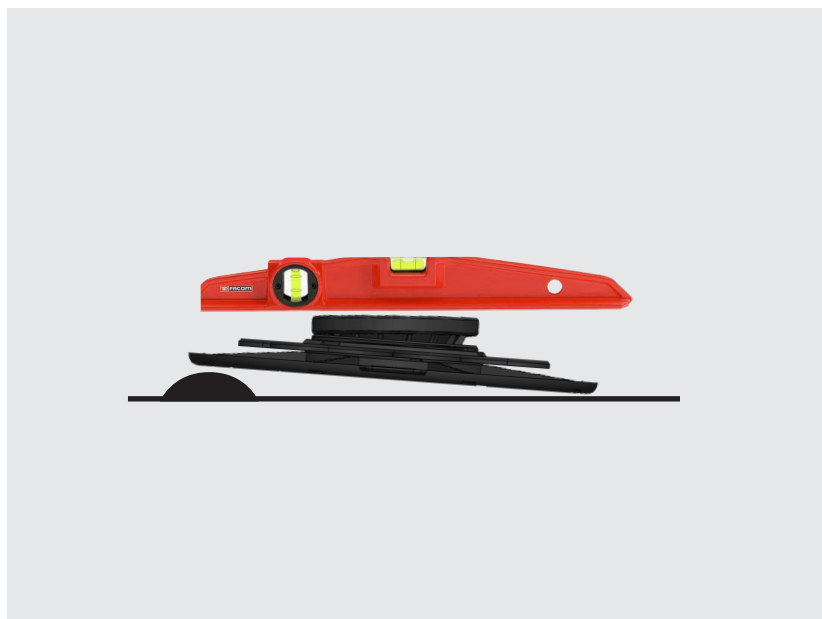

# VERLENGSTUKKEN



## S5

- Per verlengstuk verhoogt de regelbare terrasdrager met 5 mm
- Stapelbaar

Hoogte: 5 mm



## S15

- Per verlengstuk verhoogt de regelbare terrasdrager met 15 mm
- Stapelbaar

Hoogte: 15 mm



## S50

- Per verlengstuk verhoogt de regelbare terrasdrager met 50 mm
- Stapelbaar

Hoogte: 50 mm

Onderling combineerbaar





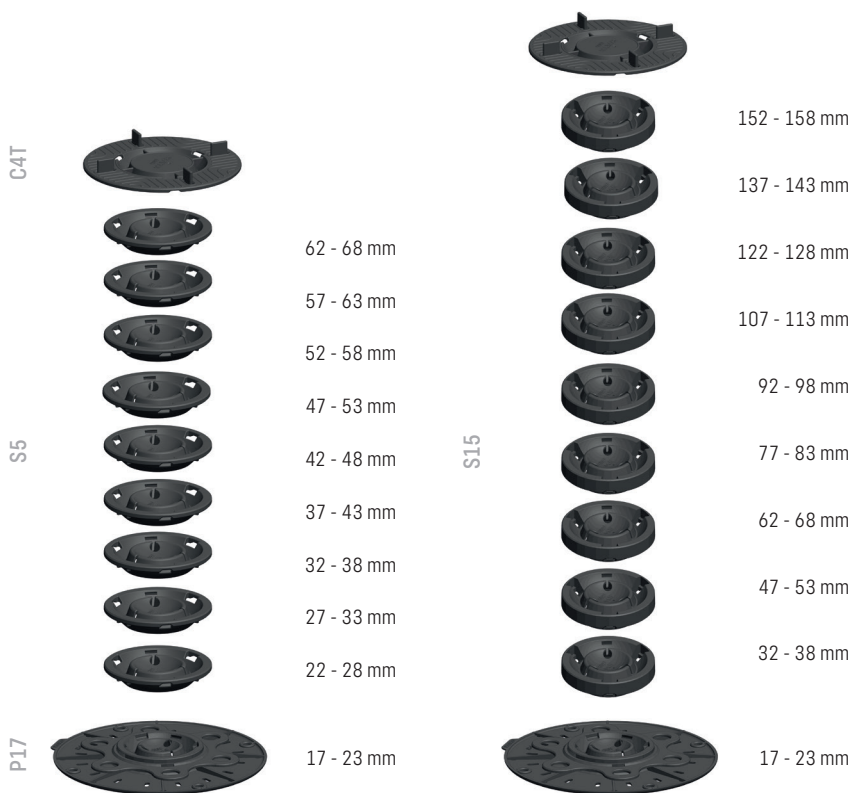

























# GRAFISCHE VOORSTELLING HOOGTES

## P17





# P30

C4T									
		75 - 93 mm	S15						
		70 - 88 mm			165 - 183 mm				
		65 - 83 mm			150 - 168 mm				
		60 - 78 mm			135 - 153 mm				
		55 - 73 mm			120 - 138 mm				
		50 - 68 mm			105 - 123 mm				
		45 - 63 mm			90 - 108 mm				
		40 - 58 mm			75 - 93 mm				
		35 - 53 mm			60 - 78 mm				
	30 - 48 mm			45 - 63 mm					
S5		30 - 48 mm			30 - 48 mm				
						S50			
								280 - 298 mm	
								230 - 248 mm	
								180 - 198 mm	
								130 - 148 mm	
							80 - 98 mm		
							30 - 48 mm		

# VLAMWERENDE DRAGERS

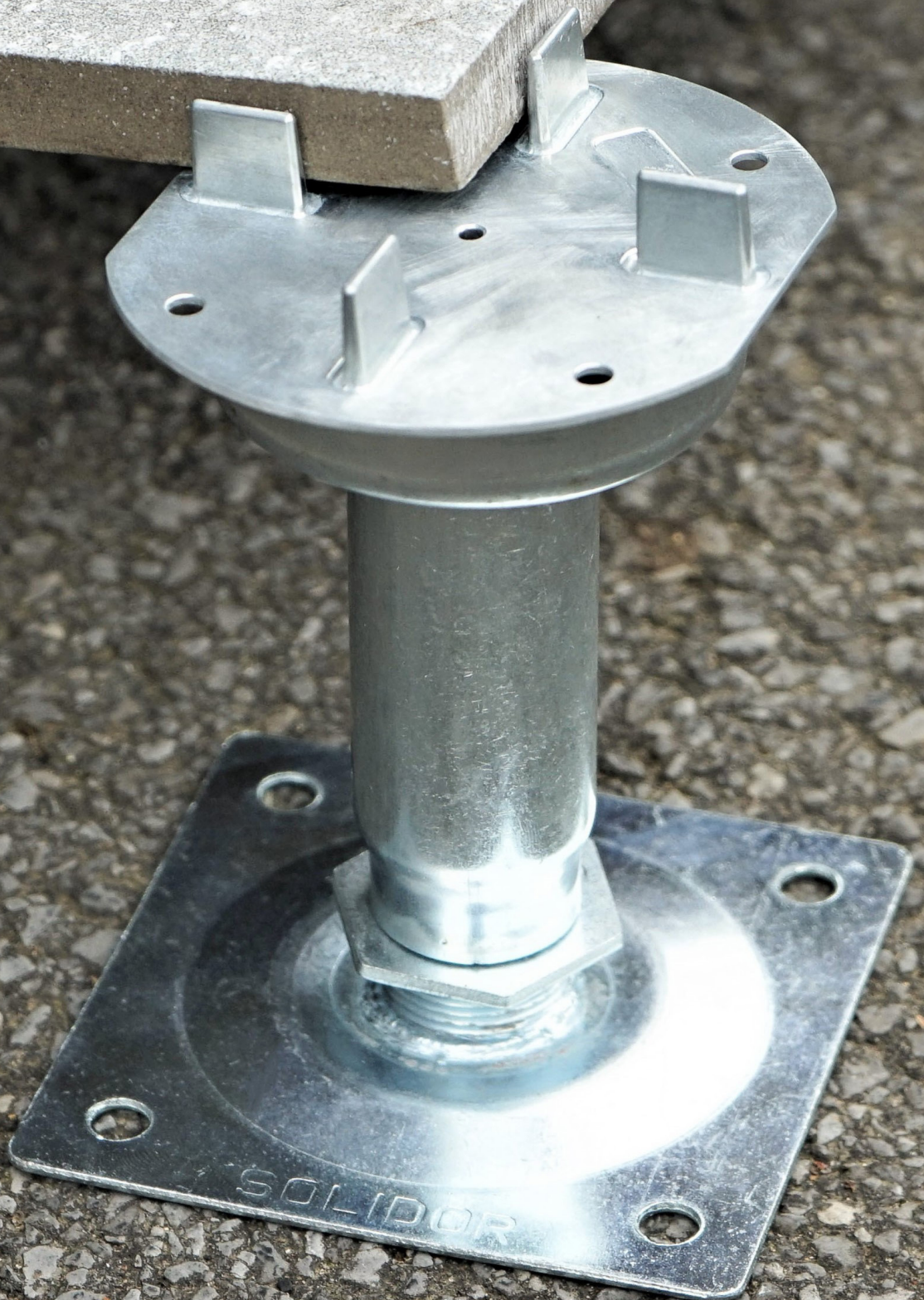

# FIRESOL TERRASDRAGERS

SOLIDOR pionier in terrasdragers lanceert naast het Comfort gamma, ook vlamwerende dragers onder het gamma Firesol. De Firesol terrasdragers bestaan uit modulaire terrasdragers, startende met een **minimumhoogte van 35 mm en kunnen gaan tot 220 mm**.

#### Voordelen:

- Brandvrij, voldoet aan Euroklasse A1
- Voor nieuwbouw- en renovatieprojecten
- Beschikt telkens over een blokkeringsring (=niveauregelaar)
- Modulair
- Hoge draagkracht: 3.000 kg/m<sup>2</sup>

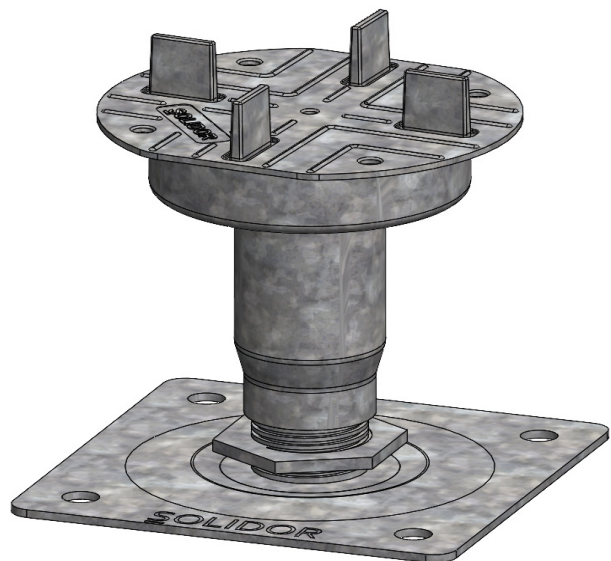

## REGELBARE DRAGERS

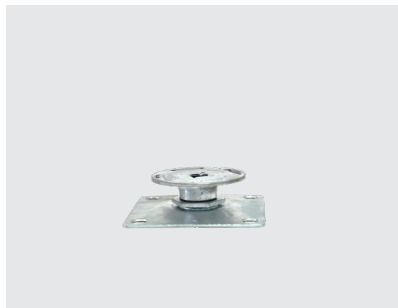

### FS 3.5/4.5

Bereik: 35 - 45 mm

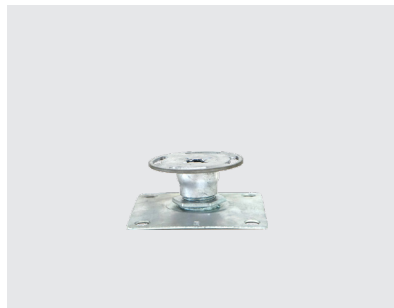

### FS 4.5/6

Bereik: 45 - 60 mm

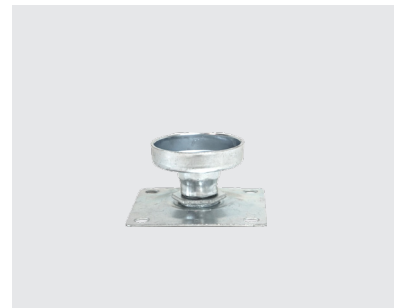

### FS 6/8

Bereik: 60 - 80 mm



### FS 7/10

Bereik: 70 - 110 mm



### FS 9/14

Bereik: 90 - 140 mm



### FS 13/22

Bereik: 130 - 220 mm

## BOVENPLAAT



Mogelijkheid tot toevoeging van accessoires: HA5 en F30

### FS C3/4T

• Bovenplaat bij gebruik van Firesol-dragers

Voegbreedte: 3 mm

**BRANDVRIJE  
DRAGERS MET EEN HOGE  
DRAAGCAPACITEIT**



**INNOVATIE, KRACHT  
EN STABILITEIT  
IN EEN SYSTEEM**



# STRUCTUSOL ALUMINIUM DRAAGSYSTEEM

De kracht van onze SOLIDOR terrasdragers ken je al. Daar voegen we het innovatieve aluminium draagsysteem aan toe.

Resultaat? Een uiterst stabiele onderstructuur. Gebruik de verschillende verbindingstukken voor een vlotte opbouw en de handige voegstukken voor een beter watermanagement. De stabiliteit wordt verzekerd door blindklinknagels.

- Onbeperkt qua tegelformaten en legpatronen
- Voor nieuwbouw- en renovatieprojecten
- Hellingen of oneffenheden worden weggewerkt
- Snelle en comfortabele plaatsing

Compatibel met Comfort en Premium terrasdragers

Geïntegreerde thermoplastische rubbers



## SYSTEEM



### STRUCTUSOL

- 2,4 m lang
- Gemaakt uit aluminium met de laagste CO<sup>2</sup> uitstoot op de markt
- Ook beschikbaar in zwart gelakt
- De terrasdragers worden als ondersteuning geplaatst om de 50 cm

Dikte: 16 mm



### STRUCTUSOL XL

- 2,4 m lang
- Gemaakt uit aluminium met de laagste CO<sup>2</sup> uitstoot op de markt
- Ook beschikbaar in zwart gelakt
- De terrasdragers worden als ondersteuning geplaatst om de 1m20

Dikte: 45 mm

## BOVENPLATEN

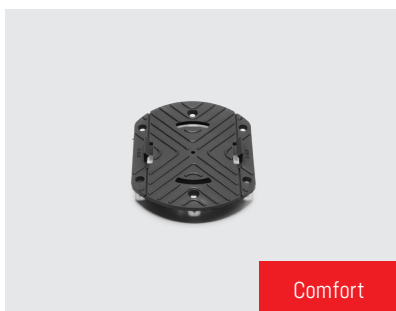

Comfort

### C-CLIP

- Comfort bovenplaat speciaal ontwikkeld om het Structusol profiel in te plaatsen
- Twee gaten aan buitenste zijden voor kabelbinder om kabels aan bovenplaat te bevestigen

Hoogte: 10 mm



Premium

### C2-CLIP

- Premium bovenplaat speciaal ontwikkeld om het Structusol profiel in te plaatsen

Hoogte: 10 mm





## INOX L















- L-vormig
- Gemaakt uit roestvrij staal



## STRUCTUSOL RANDAFWERKING

- Afwerking van terras met tegels die evenwijdig liggen met aluminium systeem.

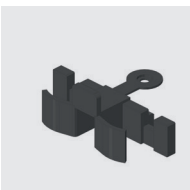
# ACCESSOIRES

VOEGKRUISJES	Voegstuk C3L			
	Voegstuk kruis (afbreekbaar op maat) C2X - Voegbreedte 2mm C3X - Voegbreedte 3mm C6X - Voegbreedte 6mm			
	Voegstuk halfsteenverband C3T			
CONNECTOREN	Frontale connector VF			
	Laterale connector VL			
KOP EN ZIJ-AFWERKING	Frontale muurafwerking KF			
	Laterale muurafwerking KL			

## AWARD WINNING SYSTEM

- Sageret élu BTP (FR)
- Designregio Kortrijk (BE)

# SNELLE PLAATSING MET UITMUNTENDE NIVELLERING

## STAP 1

Plaats de terrasdragers na het bepalen van de richting van de Structusol draagstructuren in functie van het legpatroon.

## STAP 2

Zaag de aluminium draagstructuren op maat en plaats ze op de terrasdragers met behulp van de muur- en verbindingstukken.

## STAP 3

Plaats de voegstukken en de tegels.  
Herhaal deze stappen.





\* Het fixeren van de voegstukken met een blindklinknagel is aanbevolen voor een optimale stabiliteit.





Referentie privéwoning Zwevegem



**STRUCTUSOL**



Referentie SOLIDOR Wevelgem





# GRINDMATTEN



# VARIANTEN

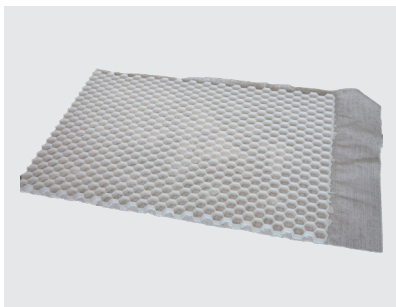

## GS 30 WHITE

Afmetingen: 120 x 80 x 3 cm  
Aantal stuks per pallet: 75 stuks



## GS 30 BLACK

Afmetingen: 120 x 80 x 3 cm  
Aantal stuks per pallet: 75 stuks



### Voordelen:

- Gemakkelijke plaatsing
- Natuurlijke uitstraling
- 100% gerecycled materiaal
- Sterk koppelsysteem
- Geen spoorvorming of kuilen meer
- Dichtheid geotextiel 90 gr/m<sup>2</sup>
- UV-resistent



# VRAGEN?

Kouterstraat 11 b  
8560 Wevelgem  
België

T +32 56 41 35 70  
info@solidor.be

[solidor.be](http://solidor.be)





# VRAGEN?

Kouterstraat 11 b  
8560 Wevelgem  
België

T +32 56 41 35 70  
info@solidor.be

solidor.be

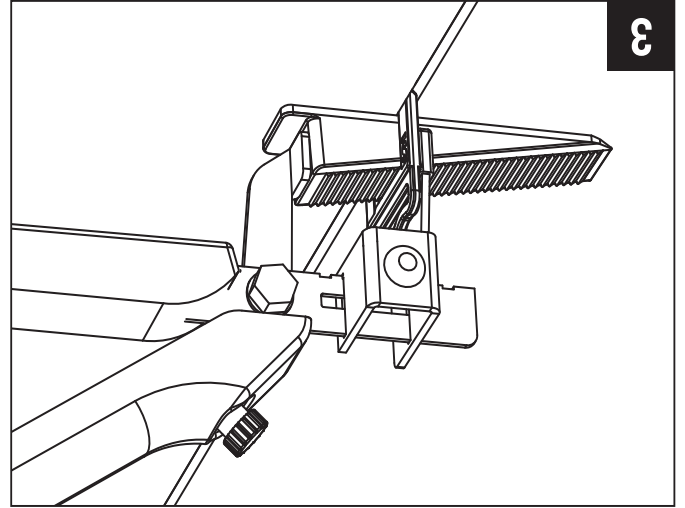

3

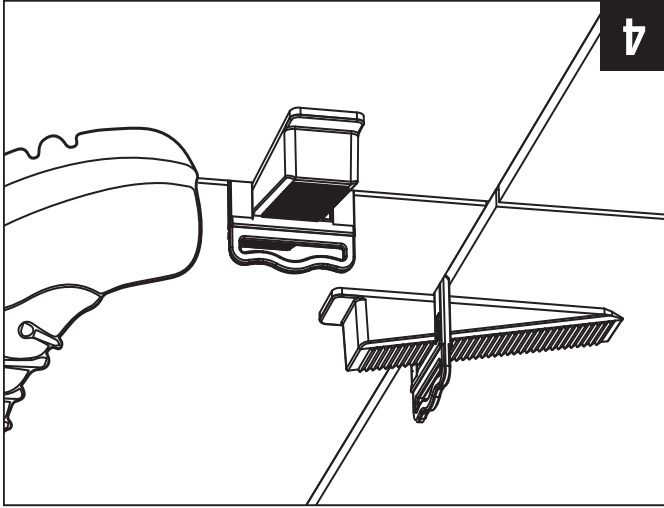

4

## CLIPS

Voegbreedtes van 1 - 1,5 - 2 - 3 mm, geschikt voor tegeldiktes van 3 tot 13 mm. Ook beschikbaar de clips XL van 3 en 5 mm dikte, voor tegeldiktes van 12 tot 22 mm. Geoptimaliseerd zodat het clipje gemakkelijk afbreekt zonder dat er restanten blijven zitten in de voeg, kraakt dus af waar het moet.

De Clips zijn verkrijgbaar in zakken van 250 / 500 stuks. De clips XL is verkrijgbaar in zakken van 250 stuks.

## TEGELTANG

Met de Crix-tang schuift je de clip makkelijk in de clips.



CRIX tegetang  
MAG158V011952

CRIX clips 1 mm  
MAG158V011752



CRIX clips 1,5 mm  
MAG158V011755



CRIX clips 2 mm  
MAG158V011943



CRIX clips 3 mm  
MAG158V011946



TEGELS MET EEN DIKTE VAN  
3 - 13 MM

CRIX clips XL 5 mm  
MAG158V012353



CRIX clips XL 3 mm  
MAG158V012202

TEGELS MET EEN DIKTE VAN  
DE 12 - 22 MM



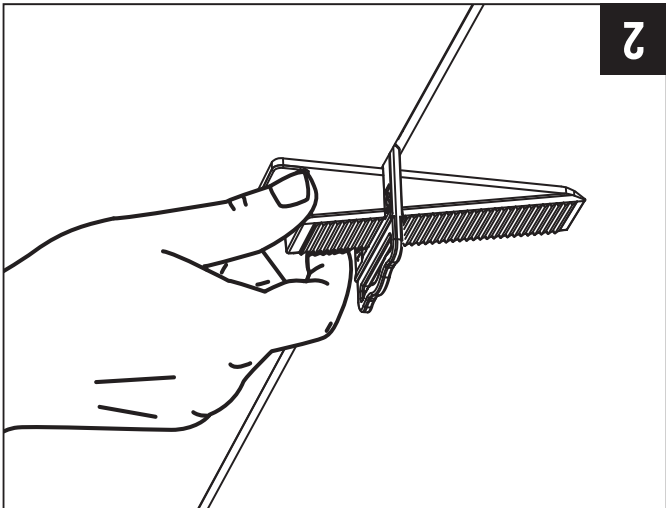
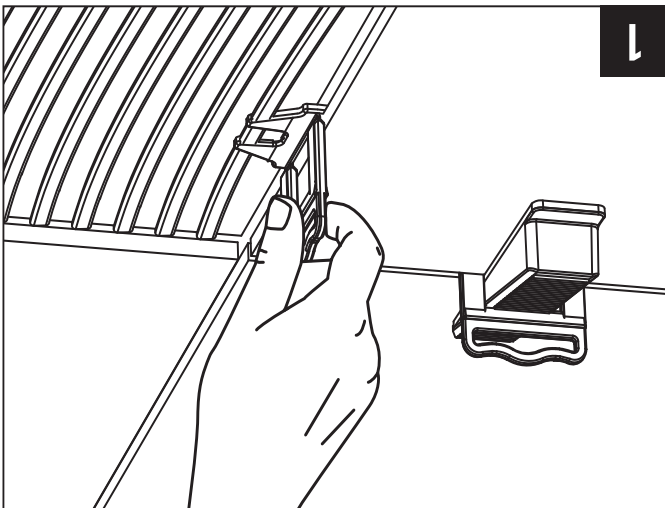

BEKIJK DE  
PLAATINGSVIDEO  
VIA DEZE QR-CODE  
OF VIA SOLIDOR.BE/NL/  
CRIX

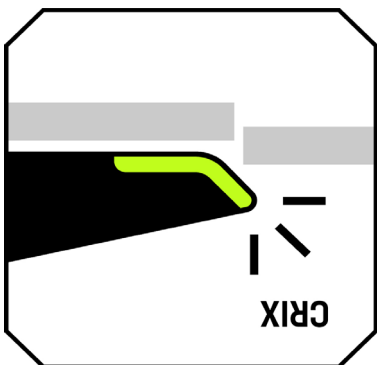

## SNELLE EFFICIENTERE INSTALLATIE

# CRIX®

Het gepatenteerde afgeronde ontwerp voorkomt haperingen en zorgt voor een snellere en efficiëntere installatie. Crix garandeert een vlakke plaatsing en strakke afwerking van tegelvloeren en -wanden.  
Ready for the floor!



CRIX keg  
MAG158V011949

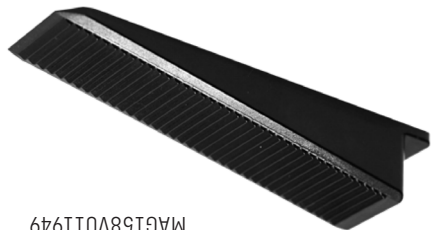

**KEG**

Gemaakt van stevig duurzaam materiaal, bedoeld voor langdurig gebruik, het gepatenteerde afgeronde ontwerp voorkomt haperingen.

Verrijgbaar in zakken van 250 stuks.



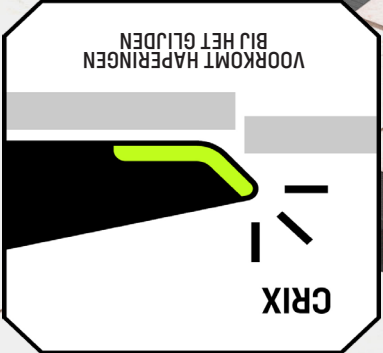
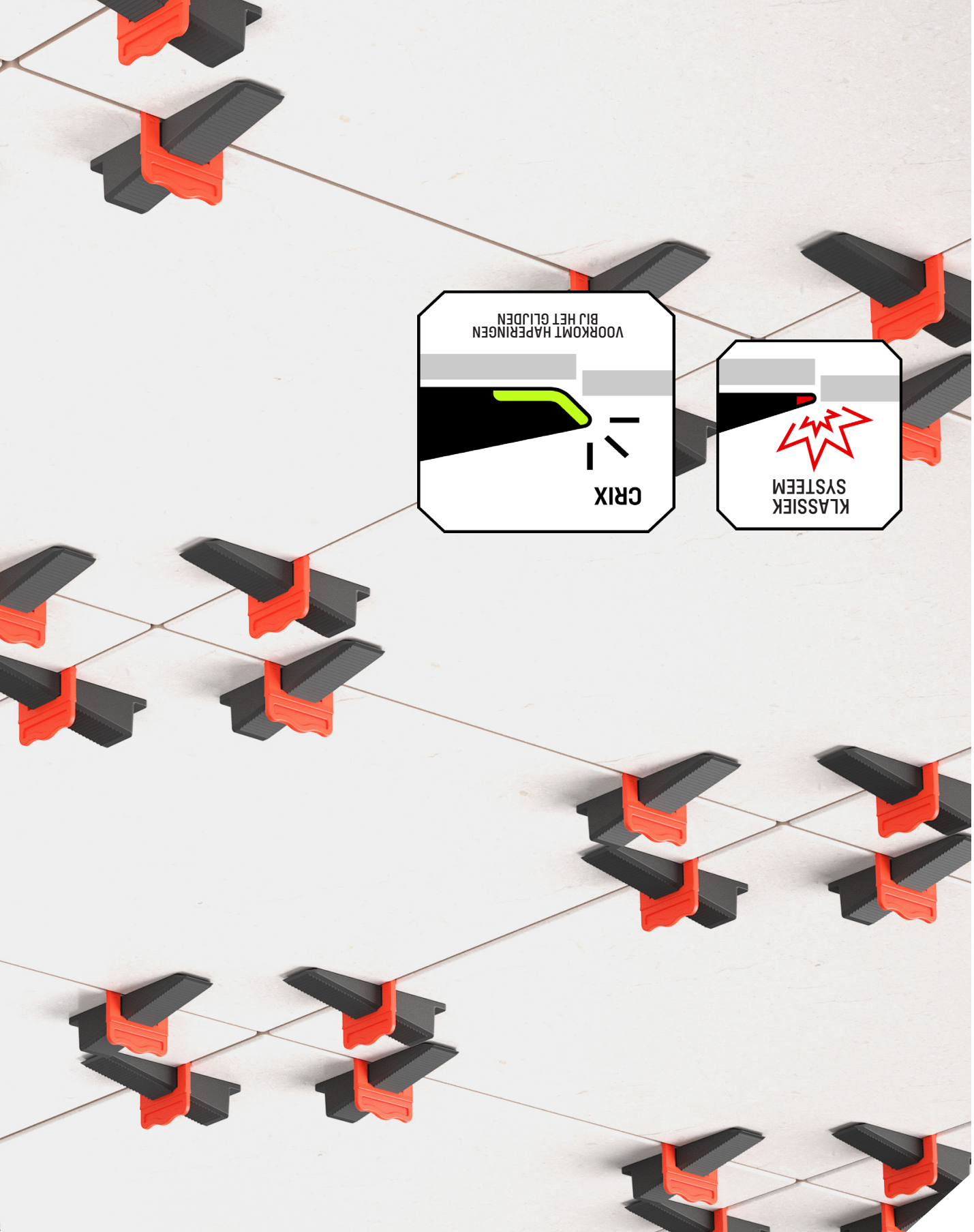

PRODUCED IN  
BELGIUM BY SOLIDOR



**CRIX**<sup>®</sup>