

**IS**

TERRASDRAGERS VOOR  
HOUT EN COMPOSIT





**PIONIER IN  
TERRASDRAGERS  
SINDS 1978**

S  
I

# EEN EENVOUDIG EN MODULAIR TERRASSYSTEEM DAT ZICH AANPAST AAN ELKE SITUATIE EN OMGEVING

SOLIDOR produceert een solide en esthetische (outdoor-)oplossing voor de installatie van terrassen op elke ondergrond. Onze modulaire terrasdragers hebben een hoge afwerkingsgraad en zijn volledig vervaardigd uit duurzame, onderhoudsvriendelijke en ecologisch verantwoorde materialen.

Door de modulariteit van de verschillende stukken biedt het systeem een brede waaier aan mogelijkheden, en is het inzetbaar in de meest complexe situaties en omgevingen.

# EPD

## MILIEUPRODUCT- VERKLARING: EPD CERTIFICAAT

Als er gesproken wordt van duurzaamheid, tonen we dit graag aan de hand van onze EPD-studie. EPD wordt beoordeeld door de FOD-volksgezondheid en voldoet aan ISO 14025 + EN 15804+A2.

Met trots haalden we ons certificaat dat bevestigt onze minimale CO<sup>2</sup>-impact, hierbij streven we naar een volledige CO<sup>2</sup>-neutrale productie. Het stelt ons in staat om de milieu-impact van onze terrasdragers gedurende hun hele levenscyclus te evalueren, inclusief productie, verpakking, installatie en gebruik ervan.



## ECOLOGISCH EN VERANTWOORD

Onze terrasdragers zijn vervaardigd uit gerecycleerde kunststoffen voor een minimale impact op het milieu. Tijdens het productieproces is er geen afval en de gebruikte terrasdragers kunnen hergebruikt of herverwerkt worden in eigen productie, voor een volledig circulaire levenscyclus.

Hiervoor ontvingen we in 2022 het bronzen Ecovadis certificaat. Dit certificaat wordt berekend op hoe duurzaam een bedrijf is. Ons streefdoel is om in de toekomst nog duurzamer te werk te kunnen gaan. Deze QR-code geeft je inzicht in onze huidige inspanningen om bij te dragen aan een duurzame wereld.

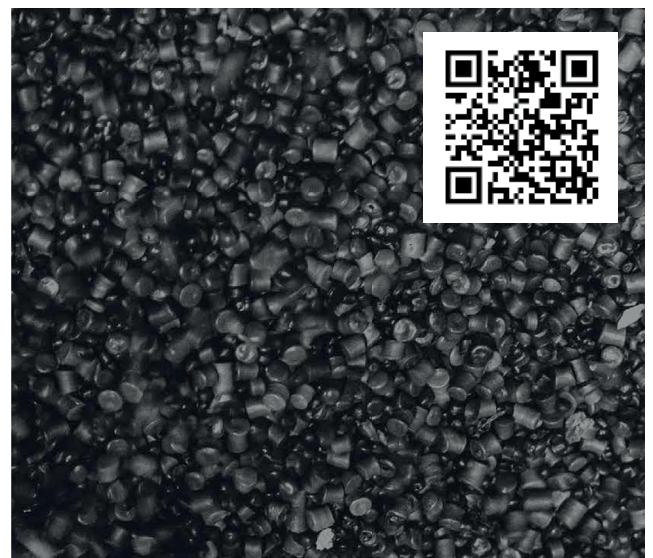



## MODULAIR EN ESTHETISCH

SOLIDOR biedt een brede waaier aan mogelijkheden met een hoge afwerkingsgraad voor de meest complexe situaties en omgevingen. Doordat de dragers traploos verstelbaar zijn in de hoogte kan elk terras volledig waterpas geplaatst worden, ongeacht de hellingsgraad of het type ondergrond. Het systeem kan eenvoudig zonder bouw- of breekwerk geïnstalleerd worden en biedt ook de mogelijkheid om het terras naadloos te laten aansluiten op het gebouw.

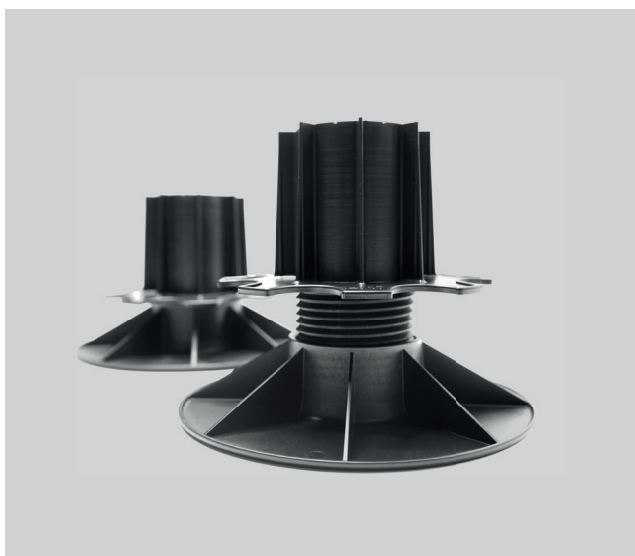

## GETEST EN BEWEZEN

Onze regelbare terrasdragers vormen een bewezen systeem dat al sinds 1978 gebruikt wordt in diverse outdoor-toepassingen. Onze systemen worden continu getest en zijn stabiel, windbestendig en waterdoorlatend. Ze worden volledig in eigen productie vervaardigd en werden getest in de meest extreme weersomstandigheden. Door gebruik te maken van kunststof bieden de regelbare terrasdragers een goede geluidsisolatie, bovendien zijn ze ook verkrijgbaar in brandvertragende versies.





**EIGEN PRODUCTIE,  
VAN A TOT Z**





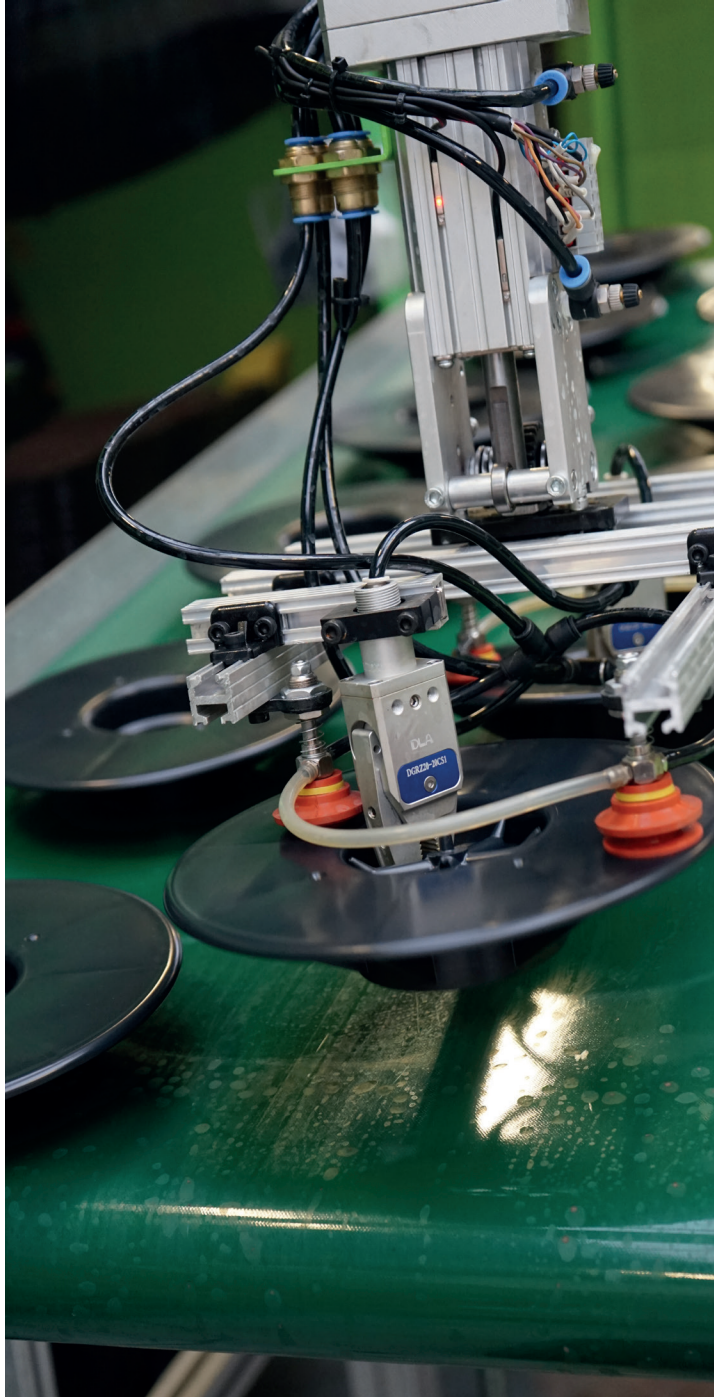





**1978**

Bernard Dejans en zijn vrouw Monique starten met de productie van regelbare terrasdragers.



**2007**

Zonen Emmanuel en Olivier nemen de taken over van Bernard en Monique in vestiging Lauwe.

**1984**

Emmanuel Dejans, zoon van Bernard en Monique komt in de familiezaak.

**1982**

Aankoop eerste extrusielijn voor de productie van rubber kunststofprofielen.

**1990**

Olivier Dejans, broer van Emmanuel komt in de familiezaak.



## 2018

De productie van soepele en technische kunststofprofielen verhuisd naar nieuw industriegebouw.

## 2021

Solidor Rubber en Products wordt verdeeld in SOLIDOR, RUBIDOR en Dextr.

## 2013

Aankoop vestiging in Wevelgem als uitbreiding voor de spuitgietafdeling.

## 2024

SOLIDOR breidt zijn assortiment uit met een onzichtbaar systeem voor houten planken aan gevels, plafonds en terrassen, dit onder de naam Linup.



# WERELDWIJD BESCHIKBAAR



# TERRASDRAGER CALCULATOR

Onze calculator berekent voor jou hoeveel terrasdragers en  
accessoires je nodig hebt voor jouw project.

Ontdek de app op [nl.calculator.solidor.be](https://nl.calculator.solidor.be)

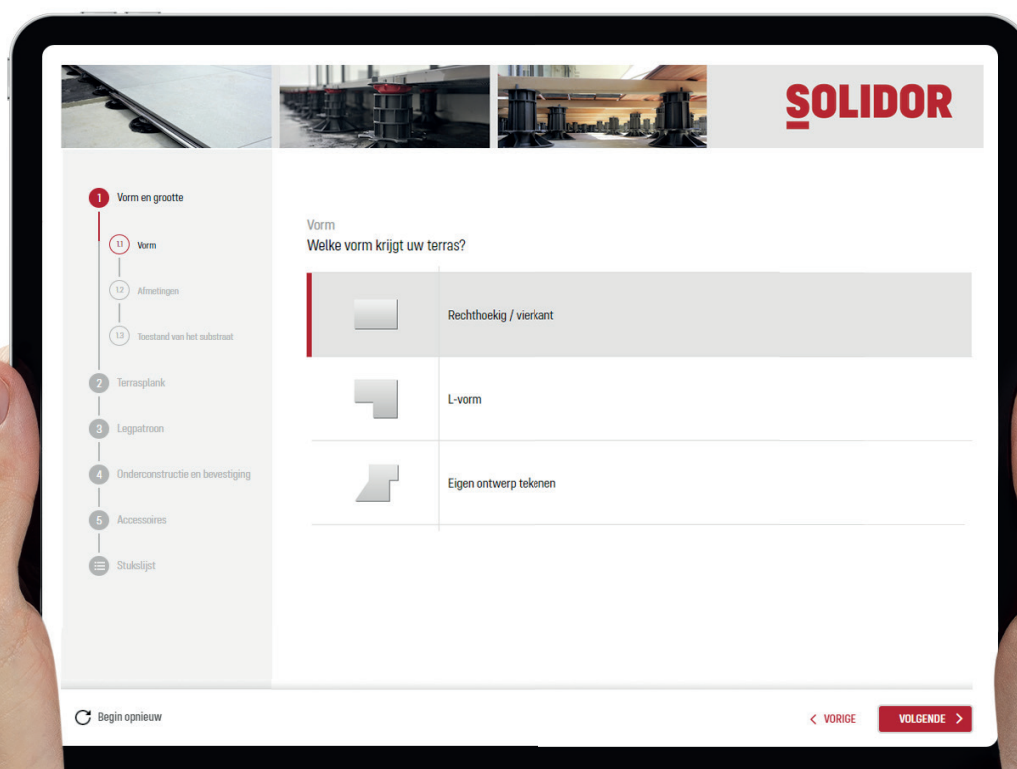

**DE PERFECTE  
OPLOSSING  
VOOR ELK  
TYPE TERRAS**





## TERRASDRAGERS VOOR HOUTEN EN COMPOSITIETEN TERRASSEN

P. 17



## LAGE TERRASDRAGERS VOOR HOUTEN EN COMPOSITIET TERRASSEN

P. 45



## VLAMWERENDE DRAGERS FIRESOL

P. 53



## DEQSOL ALUMINIUM DRAAGSYSTEEM

P. 57



## LIFTSOL FUNDERINGSSYSTEMEN

P. 61



## GRAVIERSOL GRINDMATTEN

P. 67

**linup**

Aluminium profielen voor de plaatsing van houten planken voor terrassen, gevels en plafond. Zie achterkant van de catalogus.

COMFORT

PREMIUM

FIRESOL

DEQSOL

LIFTSOL

GRAVIERSOL

# EEN NIEUWE STANDAARD



# COMFORT TERRASDRAGERS

Het Comfort gamma is een reeks modulaire terrasdragers en bestaat uit vaste (vanaf 10 mm) en regelbare terrasdragers (vanaf 23 mm). De regelbare dragers zijn **traploos verstelbaar vanaf 23 millimeter tot 1 meter hoogte**. Het systeem bestaat uit verschillende onderdelen en accessoires, specifiek gericht op de uitdagingen van houten terrassen. De combinatie van de verschillende onderdelen zorgt voor modulariteit en flexibiliteit, en garandeert een hoge afwerkingsgraad.



## REGELBARE TERRASDRAGERS



### PV 2.3/3.5

Bereik: 23 - 35 mm



### PV 3.5/5

Bereik: 35 - 50 mm



### PV 5/8

Bereik: 50 - 80 mm



### PV 8/11

Bereik: 80 - 110 mm



### PV 11/14

Bereik: 110 - 140 mm

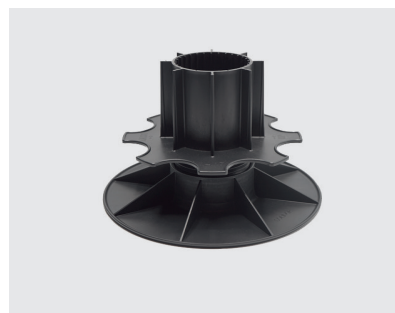

### PV 14/17

Bereik: 140 - 170 mm

**Combineerbaar met:**

- Bovenplaat p. 21
- Hellingcorrectoren p. 23
- Verlengstukken p. 24
- Accessoires p. 25

**OOK VERKRIJGBAAR IN**

## REGELBARE TERRASDRAGERS MUURVERSIE



### AK 3.5/5

Bereik: 35 – 50 mm



### AK 5/8

Bereik: 50 – 80 mm

Met de AK-dragers plaats je de houten planken perfect stabiel tegen de muur.



### IPV

Voor extra demping worden de terrasdragers voorzien van een rubberen mat. Deze beschermlaag is geluid- en schokdempend, isolerend en ze zorgt voor extra grip.



### GV

Deze terrasdragers zijn glasvezelversterkt en hebben op die manier extra draagkracht waardoor ze perfect geschikt zijn voor zware structuren.



### FR

Deze terrasdragers zijn brandvertragend en bestaan uit vlamdovend materiaal, een eigenschap die vaak vereist wordt.

# UNIVERSELE BOVENPLAAT VOOR REGELBARE TERRASDRAGERS



## CPV+

- Ondersteunt houten draagbalken
- Optionele fixatie langs onderkant of zijkant
- Wordt gecombineerd met een regelbare drager naar keuze
- Zelfcenterend

5 verschillende montagemogelijkheden





Referentie One Baelskaai Oostende

# HELLINGCORRECTOREN



## HA5

- Automatische hellingcorrector
- Verbeterd hellingsverschillen tot max 5 %
- Combineerbaar met de verschillende accessoires
- HA5 wordt gemonteerd op de PV

Hoogte: 20 mm

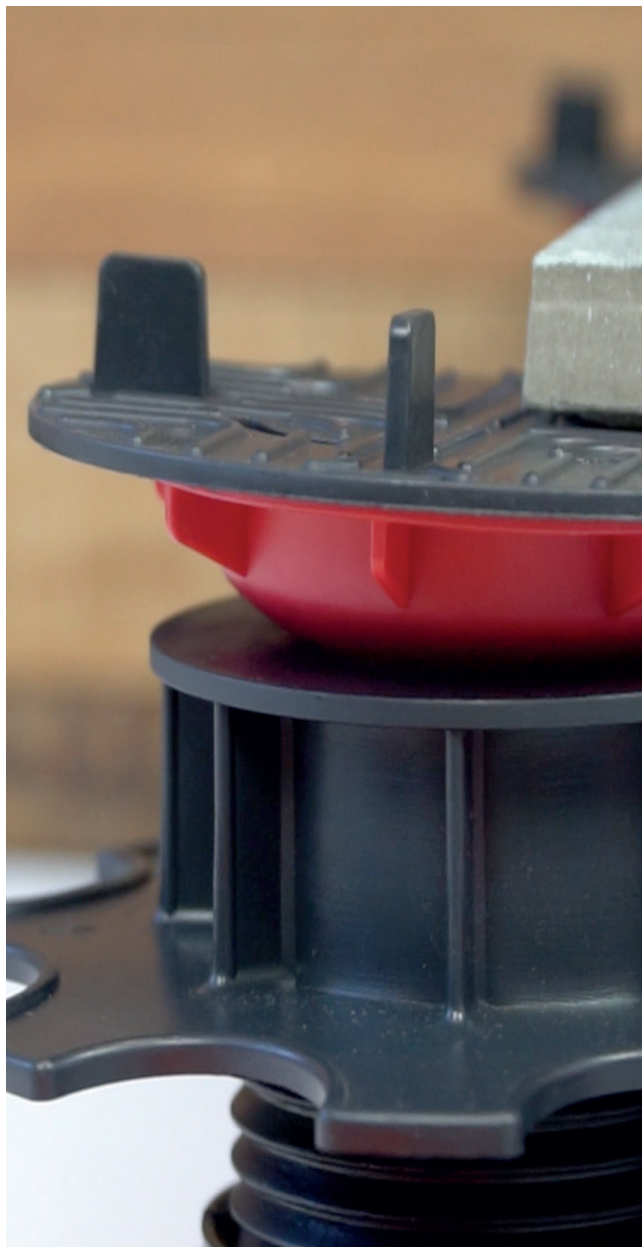

**CORRIGEER HELLINGS-  
VERSCHILLEN MET  
ONZE HA5**





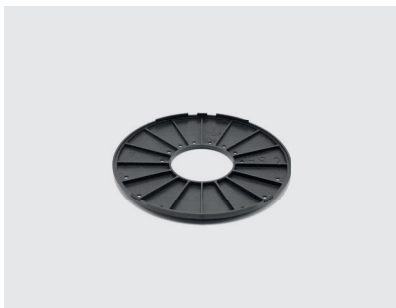

## HS2

- Verbetert hellingsverschillen per 2 %
- Stapelbaar tot 10 %
- Wordt gemonteerd onder de terrasdrager

## VERLENGSTUKKEN



## F30

- Verhoogt het bereik van een drager per 30 mm
- Stapelbaar



## AF100

- Verhoogt het bereik van een terrasdrager per 100 mm
- Inschroefbaar op elkaar
- Met schroefdraad

Onderling combineerbaar

## ACCESSOIRES



### BESCHERM RUBBER KLEIN MET PE-FOLIE ONDERLAAG

- Geluiddempende, schokdempende en waterresistente bescherming
- Ook beschikbaar zonder PE-folie onderlaag in 3, 5 of 10 mm en is waterdoorlatend

Afmetingen: 96 x 96 mm

Dikte: 6 mm

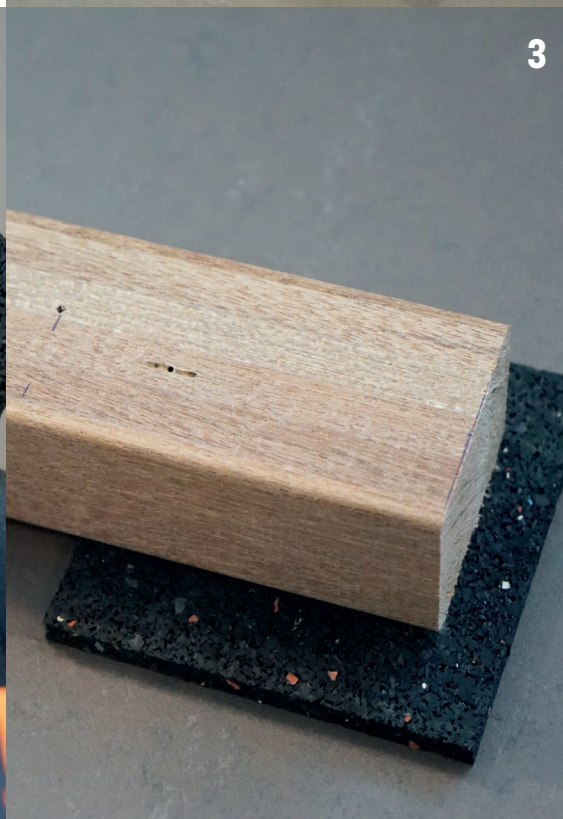

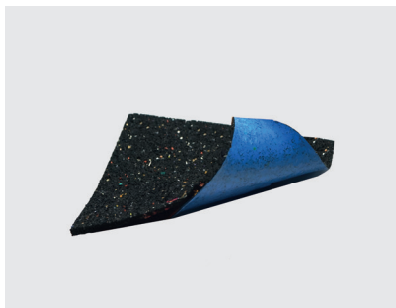

## BESCHERM RUBBER GROOT MET PE-FOLIE ONDERLAAG

- Geluiddempende, schokdempende en waterresistente beschermlaag
- Ook beschikbaar zonder PE-folie onderlaag in 3, 5 of 10 mm en is waterdoorlatend

Afmetingen: 210 x 210 mm  
Dikte: 6 mm

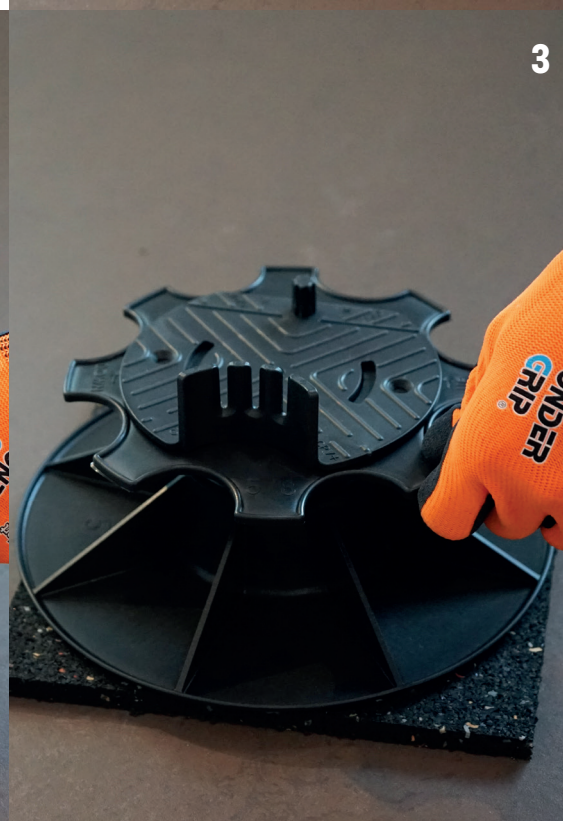

## ACCESSOIRES



### WATERDICHTE STROOK 50 MM

- Geluiddempende, schokdempende en waterresistente beschermlaag
- Verhindert verrotting van onderliggende steunbalken

Afmetingen: 20.000 x 50 mm

Dikte: 2 mm

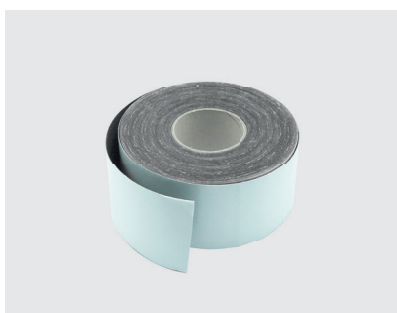

### WATERDICHTE STROOK 80 MM

- Geluiddempende, schokdempende en waterresistente beschermlaag
- Verhindert verrotting van onderliggende steunbalken

Afmetingen: 20.000 x 80 mm

Dikte: 2 mm





# ACCESSOIRES

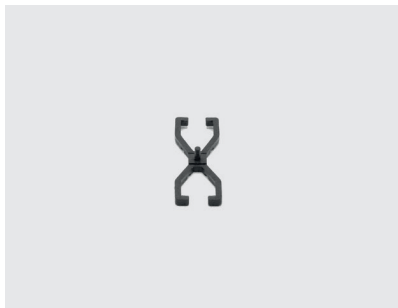

## AFSTANDHOUDER

- Verhindert contact van houten planken en onderliggende steunbalken
- Voorkomt wateroverlast
- Zorgt voor egale voeg
- Verlengt de levensduur van je terras

Voegbreedte: 4 mm





## SOLASTICK

- Geen schroeven zichtbaar aan het terrasoppervlak
- Voorkomt wateroverlast
- Verlengt de levensduur van je terras

Hoogte: 10 mm



# ACCESSOIRES



## SOLASWITCH

- Via dit systeem kan je de terrasplank eenvoudig verwijderen zonder uitbreken van het volledige terras
- Dient als slot, die gedraaid hoeft te worden voor het uithalen van de plank
- Niet zichtbaar aan het terrasoppervlak

Hoogte: 8 mm



**OPEN**

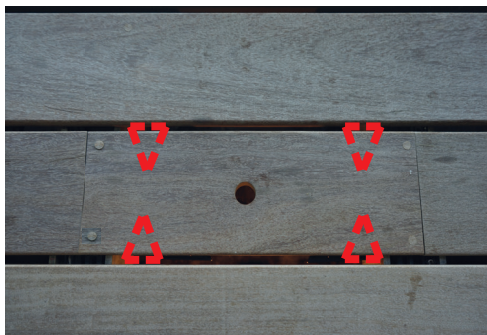

**GESLOTEN**

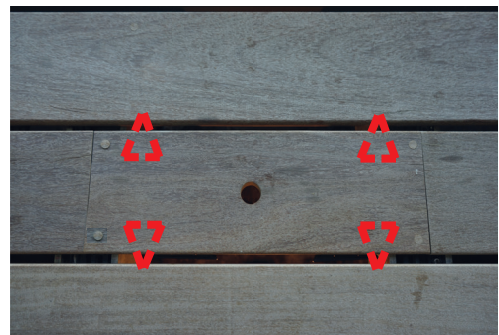





**EEN EENVOUDIG ONZICHTBAAR SLOT OM EEN  
HOUTEN LUIK TE OPENEN EN TE SLUITEN**



Referentie privéterrass Kortrijk



Referentie Sky Tower One Oostende

## VASTE TERRASDRAGERS



### RC 10 + CIPV+

- Bescherm laag voor dakbedekking
- Ondersteunt aluminium en houten draagbalken
- Schok- en geluiddempend

Hoogte: 10 mm



### RC 14 + CIPV+

- Bescherm laag voor dakbedekking
- Ondersteunt aluminium en houten draagbalken
- Schok- en geluiddempend

Hoogte: 14 mm



# GRAFISCHE VOORSTELLING HOOGTES

## F30

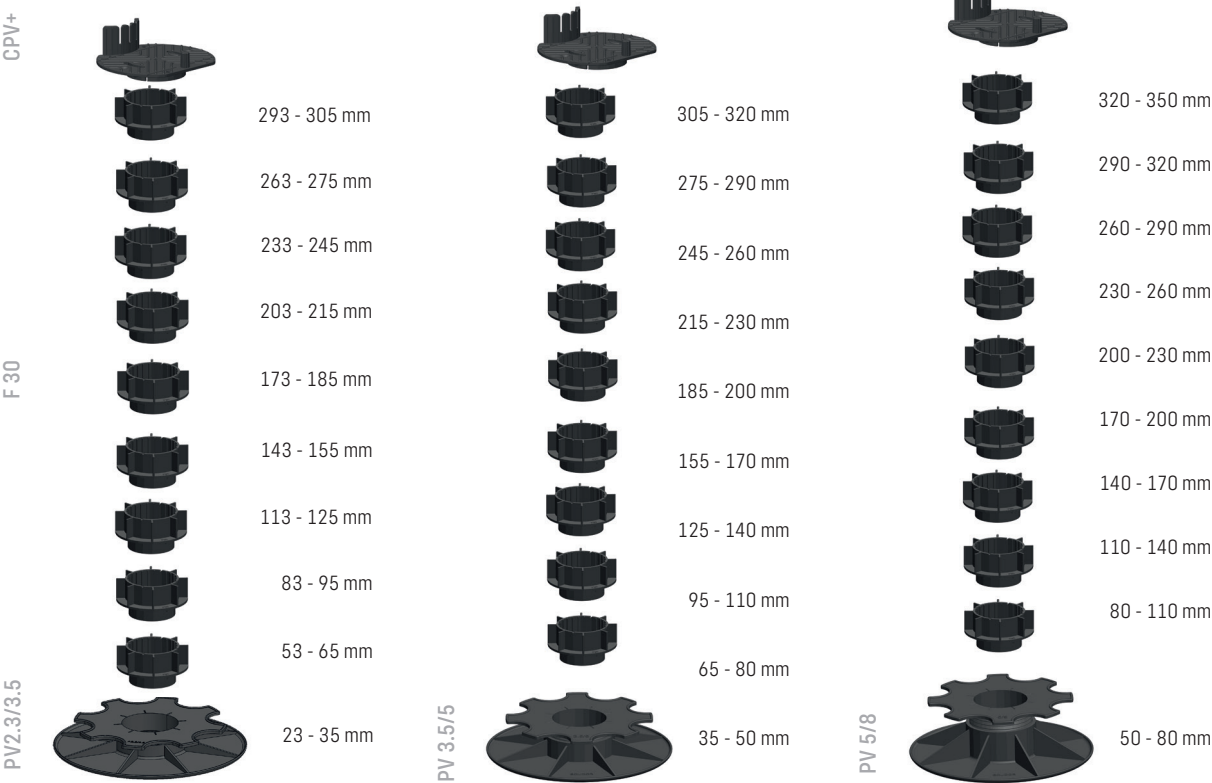

PV 8/11



PV 11/14



PV 14/17



# GRAFISCHE VOORSTELLING HOOGTES

## AF100

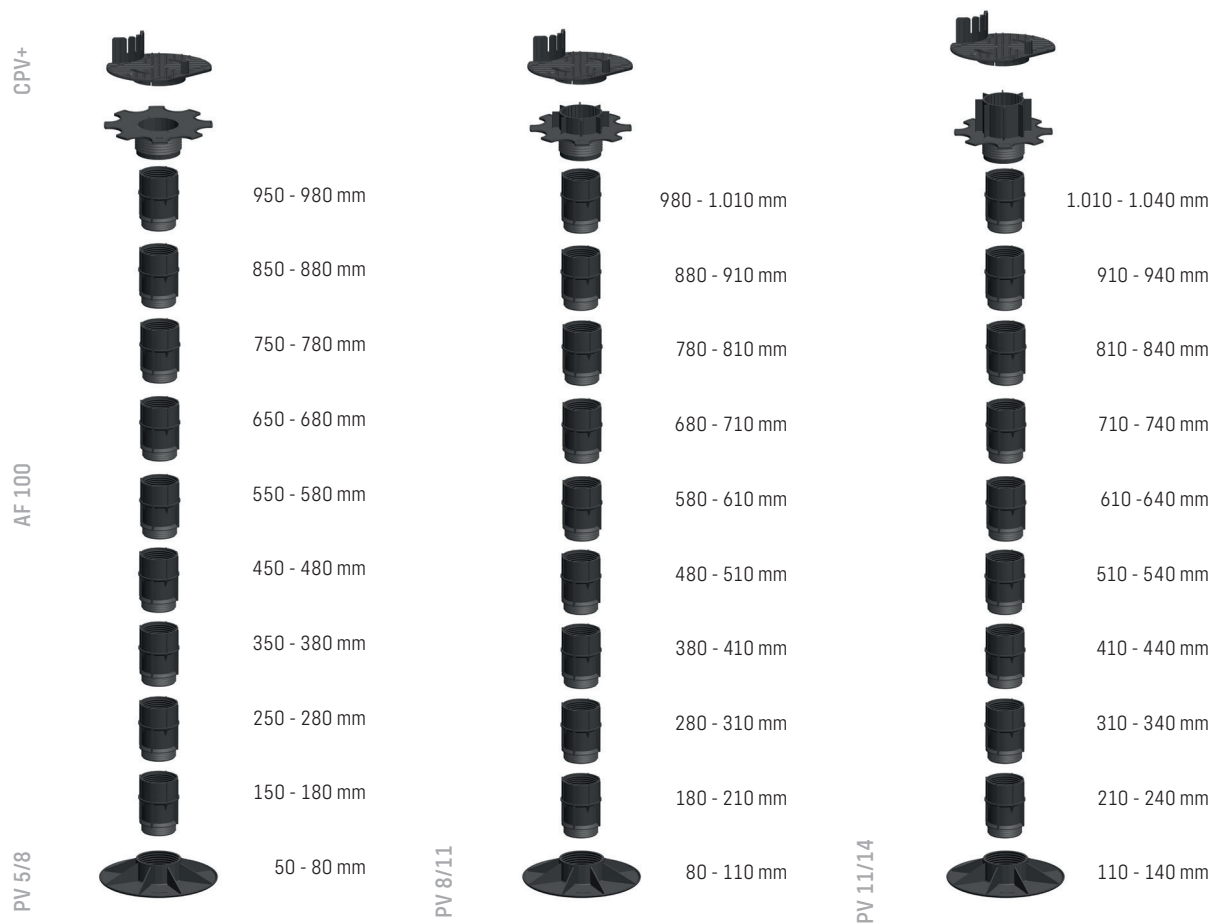



PV 14/17







Referentie Leietop, Deinze



Referentie Duinenwater, Knokke



# DE KRACHT VAN KLEIN



# PREMIUM TERRASDRAGERS

Premium luidt een nieuwe generatie regelbare terrasdragers in met minimale afmetingen voor maximale mogelijkheden. Bovendien biedt het systeem ook extra nieuwe functies, die de installatie van elk terras nog sneller en eenvoudiger maken. Denk maar aan een automatische hellingcorrector, het uitzonderlijke bereik van het **moduleerbaar systeem van 17 millimeter tot 1 meter**, een schroefdraad met eindblokkering of extra voorzieningen voor het bevestigen van de terrasdrager met lijm of vijzen.







# REGELBARE TERRASDRAGERS



## P17

- Biedt antwoord op de geringe hoogtes
- Wordt gecombineerd met bovenstuk naar keuze

Bereik: 17 - 23 mm



## P30

- Wordt gecombineerd met bovenstuk naar keuze

Bereik: 30 - 48 mm

### Combineerbaar met:

- Bovenplaat p. 49
- Hellingcorrector p. 49
- Verlengstukken p. 50



## BOVENPLAAT



### C2V+

- Ondersteunt draagbalken
- Breedte tussen de beentjes: 102 mm
- Optionele fixatie langs onderkant of zijkant
- Zelfcenterend

## HELLINGCORRECTOR



### E10

- Zorgt automatisch voor een juiste helling bij het plaatsen
- Corrigeert automatisch oneffenheden op de ondergrond tot wel 5 %

Hoogte: 10 mm



# VERLENGSTUKKEN



## S5

- Per verlengstuk verhoogt de regelbare terrasdrager met 5 mm
- Stapelbaar

Hoogte: 5 mm



## S15

- Per verlengstuk verhoogt de regelbare terrasdrager met 15 mm
- Stapelbaar

Hoogte: 15 mm



## S50

- Per verlengstuk verhoogt de regelbare terrasdrager met 50 mm
- Stapelbaar

Hoogte: 50 mm







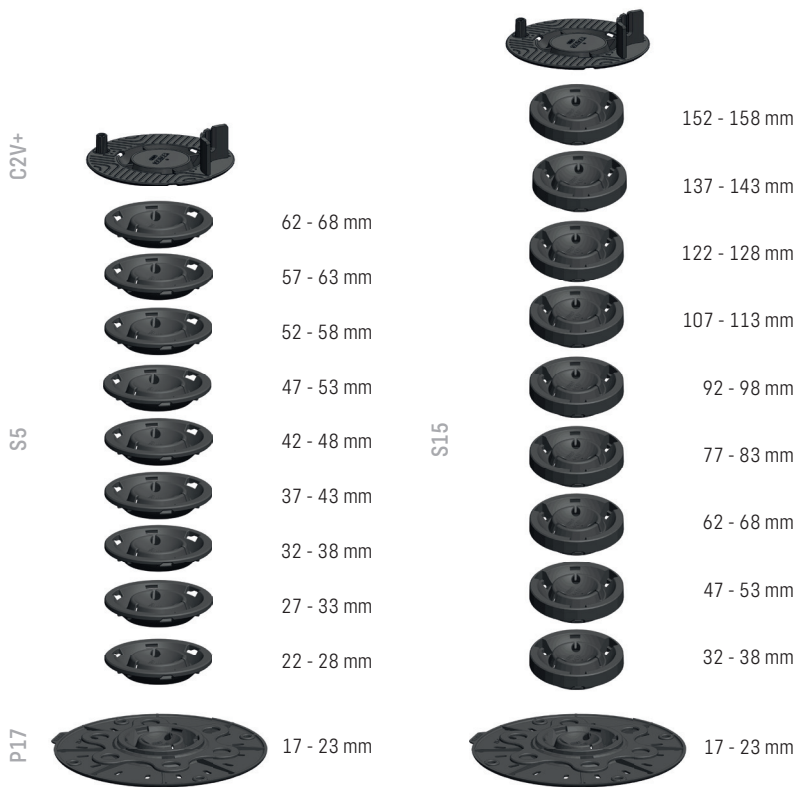























Onderling combineerbaar

# GRAFISCHE VOORSTELLING HOOGTES

## P17



# P30

						
C2V+		75 - 93 mm		165 - 183 mm		280 - 298 mm
		70 - 88 mm		150 - 168 mm		230 - 248 mm
		65 - 83 mm		135 - 153 mm		180 - 198 mm
		60 - 78 mm		120 - 138 mm		130 - 148 mm
S5		55 - 73 mm		105 - 123 mm		80 - 98 mm
		50 - 68 mm		90 - 108 mm		30 - 48 mm
		45 - 63 mm		75 - 93 mm		
		40 - 58 mm		60 - 78 mm		
		35 - 53 mm		45 - 63 mm		
P30		30 - 48 mm		30 - 48 mm		30 - 48 mm

# DE VLAMWERENDE DRAGERS



# FIRESOL REGELBARE TERRASDRAGERS

SOLIDOR pionier in terrasdragers lanceert naast het Comfort gamma, ook vlamwerende dragers onder het gamma Firesol. De Firesol terrasdragers bestaan uit modulaire terrasdragers, startende met een minimumhoogte van 35 mm en kunnen gaan tot 220 mm.

#### Voordelen:

- Brandvrij, voldoet aan Euroklasse A1
- Voor nieuwbouw- en renovatieprojecten
- Beschikt telkens over een blokkeringsring (=niveauregelaar)
- Modulair
- Hoge draagkracht: 3.000 kg/m<sup>2</sup>

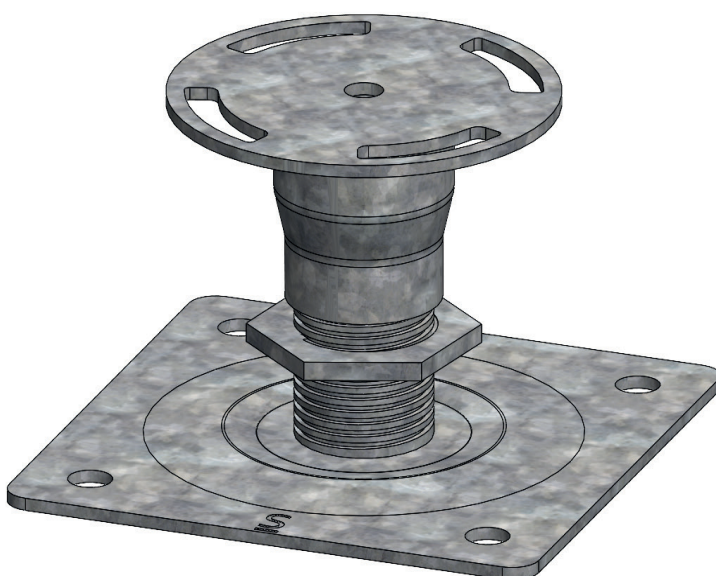

## REGELBARE TERRASDRAGERS



### FS 3.5/4.5

Bereik: 35 - 45 mm

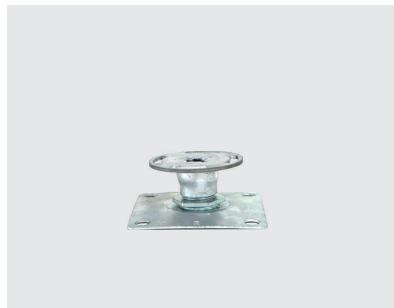

### FS 4.5/6

Bereik: 45 - 60 mm



### FS 6/8

Bereik: 60 - 80 mm



### FS 7/10

Bereik: 70 - 110 mm



### FS 9/14

Bereik: 90 - 140 mm



### FS 13/22

Bereik: 130 - 220 mm



## BOVENPLAAT



Mogelijkheid om accessoires toe te voegen: HA5 en F30

## FS CPV+

- Ondersteunt houten draagbalken
- Optionele fixatie langs onderkant of zijkant
- Wordt gecombineerd met een regelbare drager naar keuze
- Zelfcenterend



**SOLIDOR'S  
BRANDWERENDE  
DRAGERS MET EEN HOGE  
DRAAGCAPACITEIT**



**INNOVATIE, KRACHT  
EN STABILITEIT  
IN EEN SYSTEEM**



# DEQSOL ALUMINIUM DRAAGSYSTEEM

Naast het Structusol aluminium draagsysteem voor betegelde terrassen, brengt SOLIDOR nu ook het Deqsol aluminium draagsysteem voor de plaatsing van terrassen met houten -of composieten terrassen. Dit met het idee om verrotting van onderliggende balken te vermijden en de levensduur van uw terras te verlengen.

Compatibel met Comfort en Premium terrasdragers

Bijkomende voordelen gekoppeld aan dit product:

- Rotbestendig
- Geen vervorming van het aluminium systeem mogelijk
- Extra stabiliteit
- Bij de plaatsing wordt gebruikgemaakt van bovenplaten C-Clip en C2-Clip, hierdoor tijdswinst omdat niet in aluminium balk geschroefd dient te worden
- Elektriciteitskabels en nutsvoorzieningen kunnen eenvoudig onder het terras geplaatst worden.
- Extra luchtcirculatie tussen houten -of composieten terrassen door middel van voegstukken en accessoires.
- Dit systeem heeft 3 groeven die dienen voor de bevestiging van clips door middel van zelftappende schroeven.
- Meer dan 80% van het aluminium in onze Deqsol is afkomstig van gerecycleerd aluminium.



Compatibel met Comfort en Premium terrasdragers

# SYSTEEM

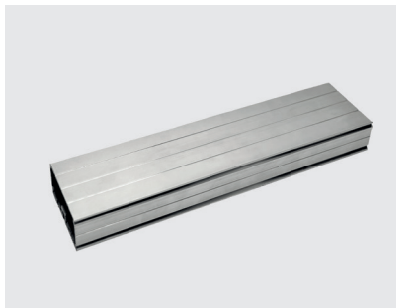

## PROFIEL

- 2,3 m lang
- Gemaakt uit aluminium met de laagste CO<sup>2</sup> uitstoot op de markt

Dikte: 30 mm

## BOVENPLATEN

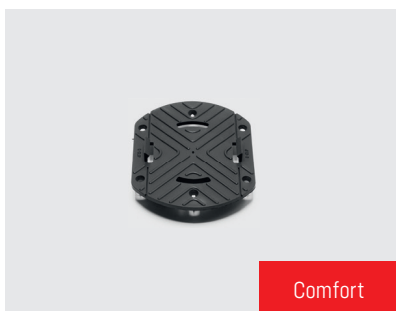

### C-CLIP

- Comfort bovenplaat speciaal ontwikkeld om het Deqsol profiel in te plaatsen
- Twee gaten aan buitenste zijden voor kabelbinder om kabels aan bovenplaat te bevestigen

Hoogte: 10 mm



### C2-CLIP

- Premium bovenplaat speciaal ontwikkeld om het Deqsol profiel in te plaatsen

Hoogte: 10 mm

# ACCESSOIRES

CONNECTOREN

Frontale connector  
FC



Laterale connector  
LC



Laterale connector  
inox L  
LC inox L



Geen schroeven  
zichtbaar aan het  
terrasoppervlak  
Solastick



**BRENG JE TERRAS  
NAAR HET HOOGSTE  
NIVEAU**



# FUNDERINGSSYSTEEM LIFTSOL

Het Liftsol funderingssysteem biedt de mogelijkheid om op zachte ondergronden een terras te plaatsen, zonder beton te gebruiken. Door middel van lange schroeven, kan een stabiele basis gemaakt worden, die gecombineerd wordt met onze regelbare bovenplaten.

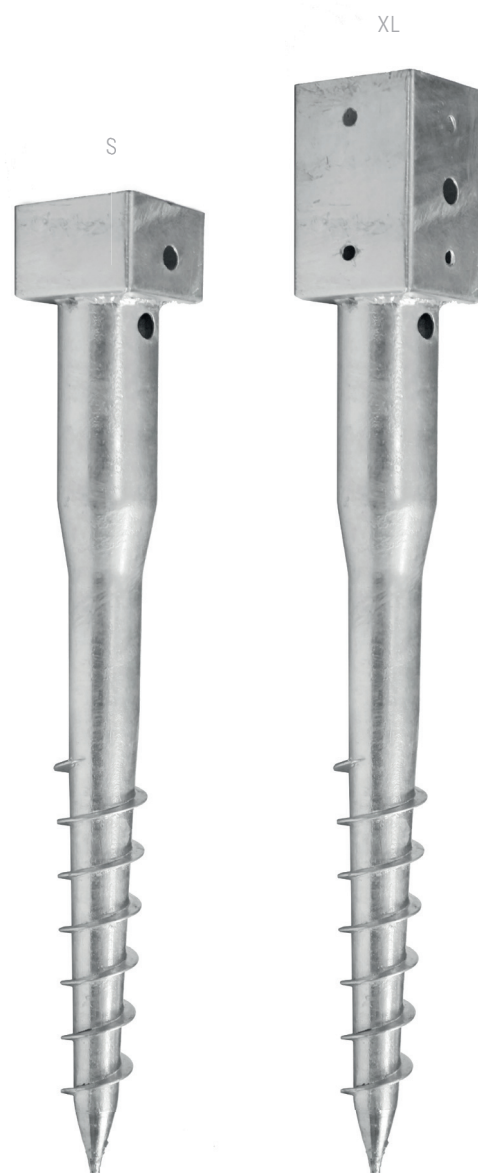

**100 %  
WATER  
DOORLATEND**



## DOOS LIFTSOL XL

Beschikbaar in doos:

- 4x CPV+
- 4x HA5
- 10x F30
- 4x LSR5/8
- 4x Liftsol 65 XL



## DOOS LIFTSOL S

Beschikbaar in doos:

- 4x CPV+
- 4x HA5
- 10x F30
- 4x LSR5/8
- 4x Liftsol 65 S



## ONDERDELEN



### LSR5/8

- Wordt gecombineerd met een bovenplaat naar keuze, een funderingsschroef en/of accessoires

Bereik: 0 - 35 mm

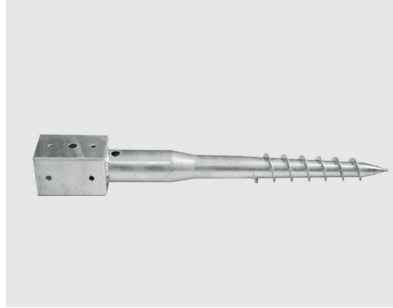

### SCHROEF 65 XL

- Gebruiksklaar
- Geen beton nodig
- Milieuvriendelijk
- Snelle montage
- Wordt gecombineerd met een regelbare funderingsdrager

Afmetingen: 90 x 90 x 650 mm  
Hoogte: 150 mm



### SCHROEF 65 S

- Gebruiksklaar
- Geen beton nodig
- Milieuvriendelijk
- Snelle montage
- Wordt gecombineerd met een regelbare funderingsdrager

Afmetingen: 90 x 90 x 650 mm  
Hoogte: 41 mm



### A3.5/5

- Hierin wordt de funderingsschroef geplaatst
- Zorgt voor extra steun van de schroef en extra stevigheid van uw terras
- Beschermert tegen onkruid



### CONNECTIE GRONDBOOR



### STAAF VOOR FUNDERINGSSCHROEF

# SNELLE PLAATSING MET UITMUNTENDE NIVELLERING

## STAP 1

Plaats worteldoek en maak een snede op de gewenste plaats.

## STAP 2

Plaats de A3.5/5 omgekeerd op het kruis.

## STAP 3

Plaats de Liftsol (hier XL, ook mogelijk met S) erin en plaats de connectie grondboor in de boormachine.

> vervolg op de volgende pagina





**STAP 4**

Boor de schroef in het kruis vast tot enkel het bovenste deel zichtbaar is.

**STAP 5**

Plaats de LSR5/8 op de schroef.

**STAP 6**

Plaats de verlengstukken en de HA5 hierop.

**STAP 7**

Werk af met de gewenste bovenplaat.

Ook mogelijk met sneldroogbeton

# GRINDMATTEN



# VARIANTEN

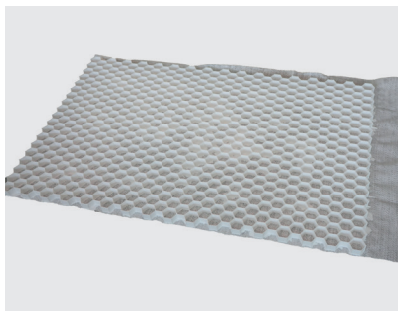

## GS 30 WHITE

Afmetingen: 120 x 80 x 3 cm  
Aantal stuks per pallet: 75 stuks



## GS 30 BLACK

Afmetingen: 120 x 80 x 3 cm  
Aantal stuks per pallet: 75 stuks



### Voordelen:

- Gemakkelijke plaatsing
- Natuurlijke uitstraling
- 100% gerecycled materiaal
- Sterk koppelsysteem
- Geen spoorvorming of kuilen meer
- Dichtheid geotextiel 90 gr/m<sup>2</sup>
- UV-resistent

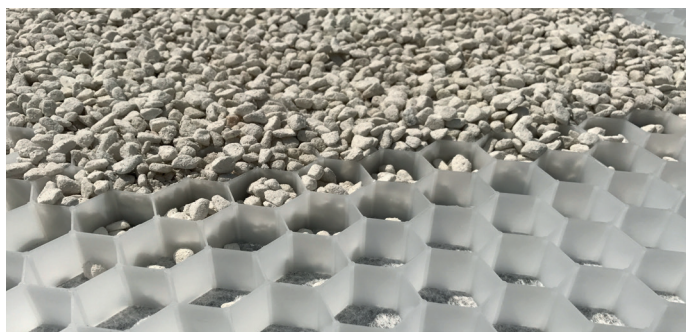

# VRAGEN?

Kouterstraat 11 b  
8560 Wevelgem  
België

T +32 56 41 35 70  
info@solidor.be

[solidor.be](http://solidor.be)



၎ု၎ု



# VRAGEN?

Kouterstraat 11 b  
8560 Wevelgem  
België  
T +32 56 41 35 70  
info@solidor.be  
solidor.be





# CLIPS VOOR WANDEN EN PLAFONDS



## CLIPS LARGE

- Vier schuine opstanden worden telkens in voorziene uitsparingen van houten plank geschoven

Voegbreedte: 16 mm



## CLIPS MEDIUM

- Vier schuine opstanden worden telkens in voorziene uitsparingen van houten plank geschoven

Voegbreedte: 11 mm



## CLIPS SMALL

- Vier schuine opstanden worden telkens in voorziene uitsparingen van houten plank geschoven

Voegbreedte: 6 mm

## CLIPS EINDSTUK

- Wordt geplaatst aan het einde van de aluminiumbalk



Houten groef voor deze  
aangegeven voegbreedte:

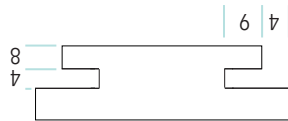

Voegbreedte: 5,5 mm

- Vier schuine opstanden worden telkens in voorziene uitsparingen van houten plank geschoven

## CLIPS TERRAS



- Wordt geplaatst aan het einde van de aluminiumbalk

## CLIPS EINDSTUK



Houten groef voor deze  
aangegeven voegbreedte:  
6

## CLIPS VOOR TERRAS

Hoogte: 12 mm

- Ideaal voor de plaatsing van zowel wanden, vloeren als plafonds
- Hoogte profiel wordt gekozen in functie van belasting structuur
- Gemaaakt van 80% gerecycleerd aluminium

## LINUP 12 MM

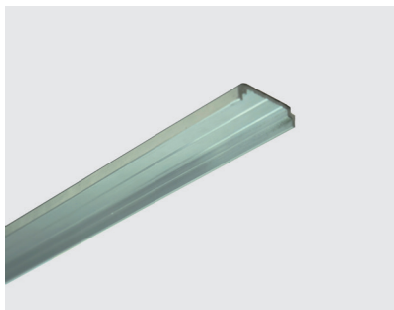

Hoogte: 30 mm

- Ideaal voor de plaatsing van zowel wanden, vloeren als plafonds
- Hoogte profiel wordt gekozen in functie van belasting structuur
- Wordt gebruikt ook voor de installatie van terrassen
- Gemaaakt van 80% gerecycleerd aluminium

## LINUP 30 MM

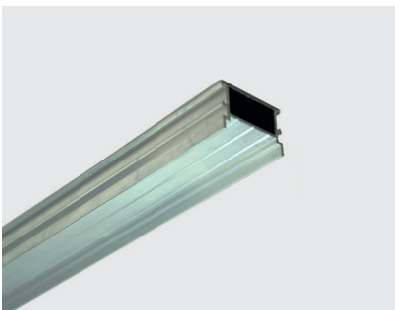

## PROFIEL

# linup

## Een click & slide systeem voor de bevestiging van houten planken

SOLIDOR Linup bestaat uit aluminium profielen en clips. Met het systeem bevestig je in no time houten planken aan gevels, of leg je vlot stevige houten terrassen op SOLIDOR-terrasdragers. Met de clips creëer je de perfecte voeg, afsluiten doe je met een eindstuk waardoor de constructie stevig vastzit.

- Onzichtbare fixatie
- Eenvoudig Click & Slide-systeem
- De sleutel tot grenzeleze houtdesigns
- Profielen gemaakt uit 80 % gerecycleerd aluminium
- Bestand tegen weer en wind
- Onbeperkt qua mogelijkheden voegbreedtes



dnvll





dnw!